



RECTUS 

TEMA

Nyc6il

RECTUS
GROUP

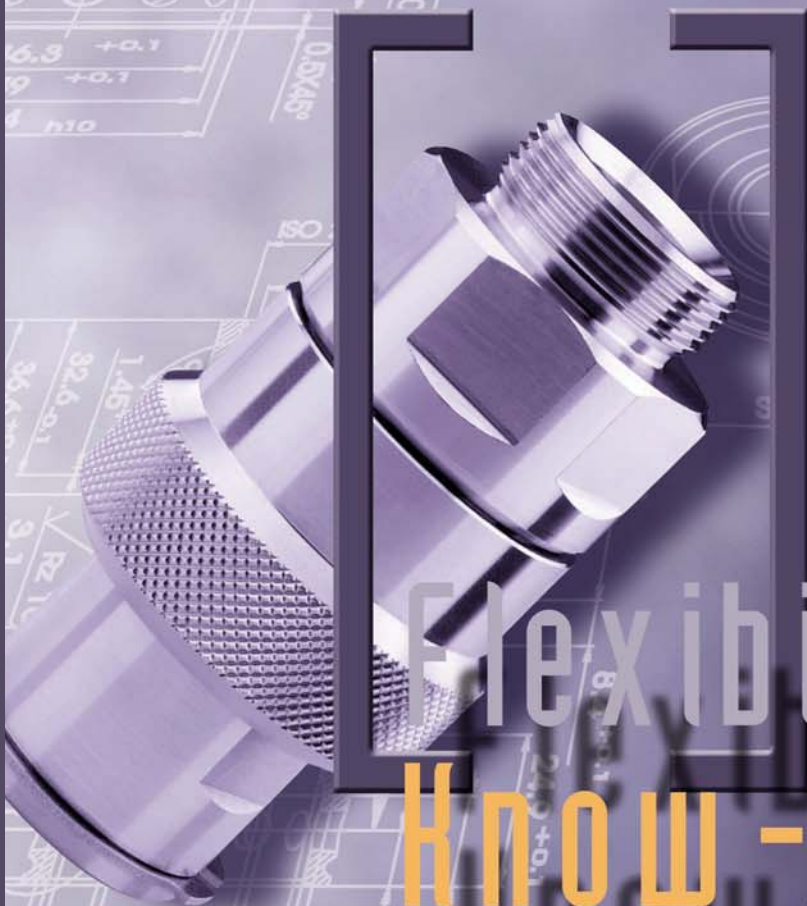

Flexibility
Know-How
Competence
Innovation
Success

Katalog
Szybkozłącza

Rectus oferuje szeroką gamę rozwiązań w zakresie systemów połączeń.

Zamieszczony poniżej diagram umożliwi Państwu w szybki sposób dobranie najodpowiedniejszej serii spośród szybkozłączy Rectusa oraz wskaże produkty kompatybilne z wybranym profilem wtyku.



Typ KF	Typ KA	Typ KB	Typ KL	Przepływ dla wody (przy spadku ciśnienia 4 bar)
--------	--------	--------	--------	---

Przepływ l/min.

Przepływ l/min.	105	160	165 130	170	440	530	550	560 310	560	660	800	800	800 660	840	870	890	900	970	1000	1000	1100	1100	1150	1200	1280
Typ	KF	KA	KB	KB	KB	KB	KB	KB	KB	KB	KB	KB	KB	KB	KB	KB	KB	KB	KB	KB	KB	KB	KB	KB	KB
DN	02	50	20	91	71	90	24	21	14	19	22	65-67	51	72	17	30	23	18	31	26	52	48	13	40	73
strona	7		8					10												15 16					
kompatybilne z	RECTUS-Design	Walther LP002	Walther 06-003 RECTUS 91	RECTUS 20	Hansen 7000	RECTUS 21	Cejn 310 Forster Hansen 3000 RECTUS 23 US-Mil-spec C-4109 JWL 521 JWL 531 Parker 30 1/4 ARO ISO 6150 B	RECTUS 90	ARO 210 Parker 50 RECTUS 22 Cejn 300 Orion 44150 JWL 522 JWL 532	PCL Standard Serie	ARO 210 Parker 50 Cejn 300 Orion 44515 RECTUS 14 JWL 522 JWL 532	KS 1/4"	Walther SP006	ISO 7241-1 Serie B	Schrader Standard Serie	Industria-Interch. 3/8" US-Mil-Spec C-4109 ARO Hansen 4000 Parker 30 3/8" ISO 6150 B	Industria-Interch. 1/4" Forster Cejn 310 US-Mil-Spec (4109) Hansen 3000 Parker 30 1/4" ISO RECTUS 24 JWL 521 JWL 531 ISO 6150 B	Stäubli RBE 6 Cejn 291 ISO 6150 C Oetiker	TEMA 1300	Cejn 320 RECTUS 25 JWL 520 JWL 530	Walther LP 006	RECTUS Design	Nitto Kohki	ARO 310 Orion 44530	ISO 7241-1 Serie B

Objaśnienie struktury

11-miejscowego oznaczenia artykułu



Seria nr. ...

Szybkozłącze

- KA = jednostronnie odcinające
- KB = dwustronnie odcinające
- KF = ze swobodnym przelotem
- KS = z systemem bezpieczeństwa
- KL = bez wycieku szczątkowego przy rozłączaniu
- KE = z systemem rozłączania bezciśnieniowego

Wtyczka

- SF = ze swobodnym przelotem
- SB = dwustronnie odcinające
- SS = z systemem bezpieczeństwa
- SR = z tłumikiem zwrotnym
- SL = bez wycieku szczątkowego przy rozłączaniu

Whitworth-gwint

- 10 = G 1/8"
- 13 = G 1/4"
- 17 = G 3/8"
- 21 = G 1/2"
- 26 = G 3/4"
- 33 = G 1"

Gwint metryczny

- 05 = M 5
- 10 = M 10 x 1
- 12 = M 12 x 1,5
- 14 = M 14 x 1,5
- 16 = M 16 x 1,5
- 18 = M 18 x 1,5

**z tuleją do węża
np: 06 = dla węża
o przekr. wewn. 6 mm
dla węża z tw.sztucz.**

- 04 = 3 x 4 mm
- 05 = 3 x 5 mm
- 06 = 4 x 6 mm
- 08 = 6 x 8 mm
- 10 = 8 x 10 mm
- 12 = 9 x 12 mm

- X = bez uszczelnienia
- P = perbunan (NBR)
- V = viton (FPM)
- E = etylen propylen (EPDM)
- S = silikon
- K = kalrez

- X = bez powłoki galwanicznej
- N = niklowane
- C = chromowane
- Z = cynkowane
- D = chromowane chemicznie
- B = oksydowane /czernione chem./

- M = mosiądz
- S = stal
- R = stal nierdz. 1.4305
- E = stal nierdz. 1.4571
- A = aluminium
- K = tw. sztuczne

Podłączenie do węża

- TF = z tuleją do węża
- TS = z gw. zewn. do przegród i tuleją do węża
- TP = dla węża typu Parker
- TR = podłączenie katowe 90°
- TH = podłączenie katowe 45°
- TG = podłączenie wg. normy DIN 8542

Podłączenie do węża z tworzywa sztucznego

- KO = bez sprężyny wzmacniającej
- KK = ze sprężyną wzmacniającą
- KS = z gwintem zewnętrznym, bez sprężyny wzmacniającej

Gwint zewnętrzny

- AW = gwint rurowy cylindryczny /Whitworth/
- AK = gwint rurowy stożkowy /Whitworth/
- AN = gwint zewnętrzny NPT
- AS = gwint rurowy cylindryczny /Whitworth/ wg. normy DIN 2353
- AD = gwint metryczny wg. normy DIN 2353
- AM = gwint metryczny zewnętrzny
- AF = gwint UNF zewnętrzny
- WP = gwint rurowy /Whitworth/ Serto-Plan
- SS = gw. zewn. do mocowania w przegrodach, Serto-Plan
- MP = gwint metryczny, Serto-Plan

Gwint wewnętrzny

- IW = gwint rurowy cylindryczny /Whitworth/
- IK = gwint rurowy stożkowy /Whitworth/
- IF = gwint UNF
- IN = gwint NPSF
- IL = gwint rurowy lewy /Whitworth/
- IM = gwint metryczny wewnętrzny
- IP = gwint wewnętrzny PG
- VG = gwint zaworowy

Połączenia inne

- KL = z zaciskiem do połączeń wtykowych
- PV = połączenie Fix dla węża z PVC
- DS = wtyk dwustronny

Przykład:

2 6 K A A W 1 3 M P X

- 26 = Typ 26
- KA = Złącze jednostronnie odcinające
- AW = Gwint rurowy cylindryczny /Whitworth/
- 13 = G 1/4"
- M = Mosiądz
- P = Uszczelnienie perbunan
- X = Bez galwanicznej powłoki

Różne systemy połączeń szybkozłączczy

Jednostronnie odcinające

W stanie rozłączonym zawór w gnieździe jest zamknięty. Wtyczka nie posiada zaworu.

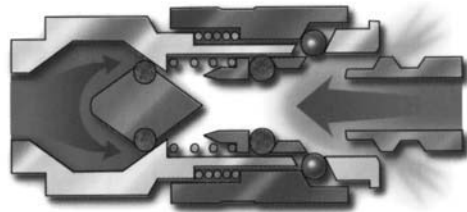

Obustronnie odcinające

W stanie rozłączonym zawór w gnieździe oraz zawór we wtyczce są zamknięte. Uwaga: możliwość szczątkowego wycieku przy rozłączaniu.

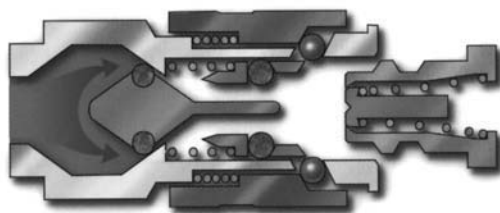

Szybkozłączcze bez wycieku szczątkowego.

Zabezpieczone przed wyciekiem podczas rozłączania. Stosowane zazwyczaj do transportu mediów trujących lub agresywnych.

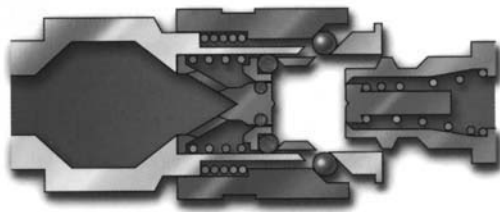

Złącza systemu rozłączania bezciśnieniowego RectuSafe

Dzięki podwójnemu systemowi zamka, w trakcie rozłączania realizowanego dwustopniowo powietrze z układu jest bezpiecznie rozprężane.

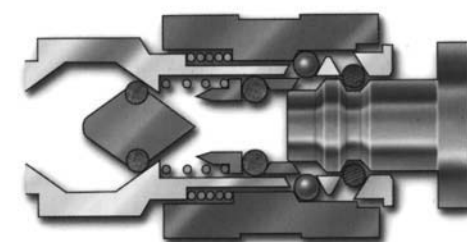

1. Pierwszy stopień rozłączania

(poprzez odciągnięcie jeden raz tuleji ryglującej do tyłu)

- Gniazdo i wtyczka pozostają połączone.
- Zawór w gnieździe zamyka się.
- Powietrze zgromadzone po stronie wtyczki rozpręża się poprzez szczeliny.

2. Pełne rozłączenie

(poprzez ponowne odciągnięcie tuleji ryglującej do tyłu)

- Całkowite rozłączenie gniazda i wtyczki.

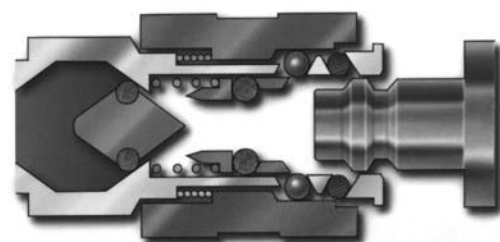

Szybkozłacza z zaworem typu "Ultra-Flo"

Zawór Ultra-Flo zabudowany w serii 25

Powietrze sprężone stanowi dziś szeroko rozpowszechniony czynnik napędowy. Ponieważ instalacje sprężonego powietrza są stosunkowo łatwe do instalowania i modyfikowania, a gotowe do wykonania pracy powietrze otrzymujemy wprost ze sprężarki, ma miejsce pogląd, że stanowi tani czynnik energetyczny.

Opinii tej można przeciwstawić następujące przykłady:

- przez szczelność o średnicy 1 mm ucieka w ciągu roku energia za ok 8000 zł.

- spadek ciśnienia o 1 bar obniża sprawność narzędzia na sprężone powietrze o 25 % przez co dłużej trwa wykonanie pracy, pośrednio podnosząc koszty.

Nowe złącze przemysłowe serii 25 z zaworem typu ULTRA FLO jest kluczem do obniżenia Waszych kosztów. Dzięki wybitnie korzystnym kształtom przepływowym konstrukcji przy serii 25, uzyskuje się znaczne zwiększenie przepustowości. Przy serii 26 i ciśnieniu na wejściu 6 bar uzyskuje się przy złączu mosiężnym ok. 1.000 l/min (często mniej), zaś przy sprężce przemysłowym RECTUS 25 ULTRA FLO, ok. 1.800 l/min. Oznacza to wzrost wydajności o 800 l/min. Dzięki tej różnicy wydajności przy zastosowaniu serii 25, użytkownik zyskuje następujące korzyści;

- lepsze zasilanie narzędzia sprężonym powietrzem,
- mniejsze koszty energii,
- w większości przypadków tylko jeden system złącz, co oznacza większą elastyczność,
- seria 25 jest wymiennalna z najbardziej chodliwymi złączami mosiężnymi.

Rachunek praktyczny

Ponieważ nierealne jest ciśnienie wyjściowe w wysokości 6 barów:

przyjmujemy:

5,9 bar =	100,0 %
5,5 bar =	93,2 %
0,4 bar =	6,8 %

Utrata sprawności w stosunku do serii 25 wynosi ok. **6,8%**. Przy stawce godzinowej 5zł i obciążeniu dla zakładu 9 zł/godz. zwiększenie kosztów wynosi 9 zł x 6,8 % = 0,612 zł/godz. Po około 30-tu godzinach pracy zamortyzowało się lepsze jakościowo złącze serii 25 z zaworem ULTRA FLO.

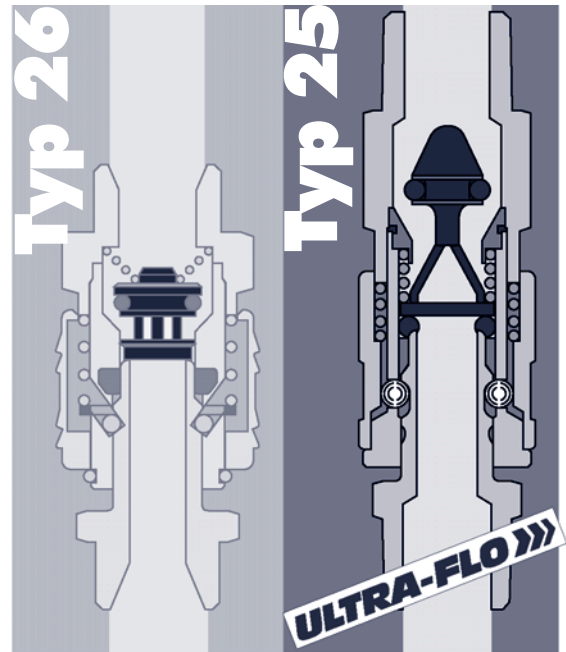
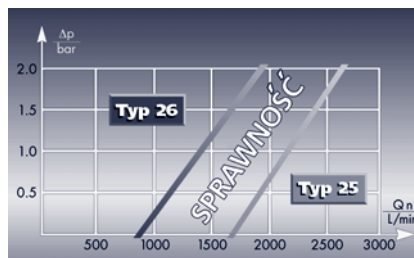

Materiał zaworu i jego własności

Materiał, z którego wykonane są złącza jedno i dwustronnie zamykające składa się przeważnie z mosiądzu MS 58. Przy wykonaniach ze stali szlachetnej, również i zawór wykonany jest ze stali szlachetnej.

Zawór ULTRA FLO

Zawór ULTRA FLO wykonany jest ze względów statycznych z odlewu cynkowego i jest niklowany. Zastosowany jest w następujących seriach: 17, 18, 19, 22, 25, 27, 57.

Parametry	seria 26	seria 25
ciśnienie na wejściu	6,0 bar - 100%	6,0 bar - 100%
Spadek ciśnienia wg diagramu przy 1000 l/min	0,5 bar - 8,35%	0,1 bar - 1,7%
Efektywne ciśnienie na narzędziu pracy	5,5 bar - 91,7%	5,9 bar - 98,3%

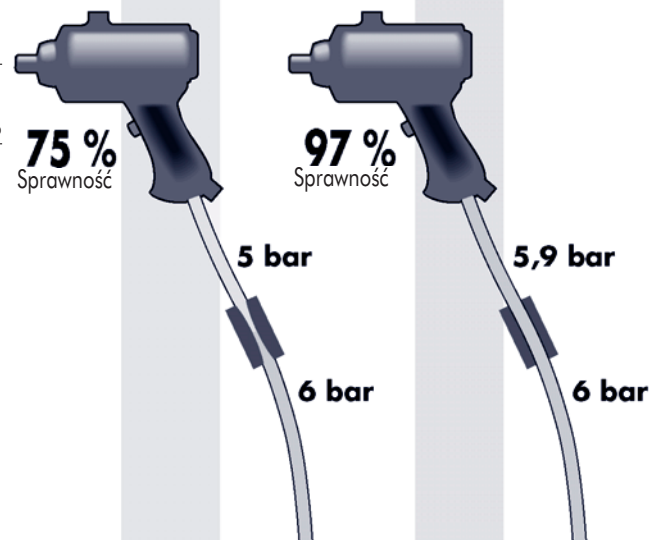

Typ 02

Rectu Mini

Seria niskiego ciśnienia

NW 1,5 = 1,8 mm²



jednostronnie odcinające



wielkość oryginalna

Opis:

Seria 02 jest najmniejszym szybkozłączem na świecie, które można obsługiwać jedną ręką. Ma wszechstronne możliwości zastosowań.

Parametry:

ciśnienie wejściowe = 6 atm.
spadek ciśnienia Δp = 0,5 atm.

Zalety: złącze o wysokiej jakości i małych rozmiarach. Obsługiwane jedną ręką. Duża wydajność przepływu przy niskim spadku ciśnienia. Duże możliwości zastosowania.

Zakres zastosowania: technika medyczna, pomiarowa i regulacyjna, laboratoria, maszyny tekstylne, systemy szkoleniowe, chemia, systemy smarowania, analizatory, roboty, narzędzia pneumatyczne, urządzenia do pomiaru ciśnienia krwi, przyrządy w gabinetach dentystycznych.

Materiał:

część gwintowana: mosiądz
korpus zaworu: mosiądz
tuleja: mosiądz
zawór: mosiądz
sprężyny, kulki: stal /1.4310/

uszczelnienie: perbunan (NBR)
wtyczka: mosiądz

Zakres temperatury:

-20° C do +100° C

Max ciśnienie robocze:

0-35 atm.

Wykonanie standardowe:

M P X

- bez powłoki galwanicznej
- perbunan (NBR)
- mosiądz

Diagram przepływu

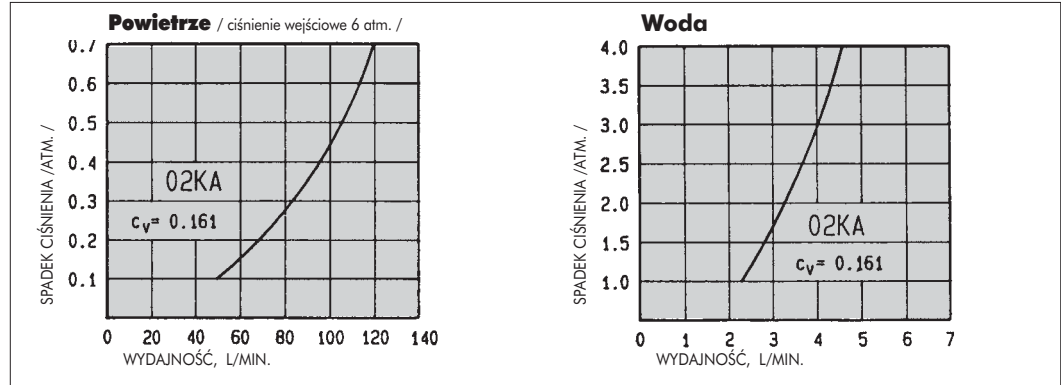

Szybkozłącze

rozmiar	oznaczenie	kod	SW	L	D	L1	L2	L3	SW1	B	G	jedn. opak.
---------	------------	-----	----	---	---	----	----	----	-----	---	---	-------------

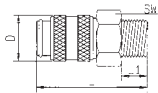

z gwintem zewnętrznym	M 3	02KA AM03 MPX	44957	6	12,5	6,5	3					10
-----------------------	-----	---------------	-------	---	------	-----	---	--	--	--	--	----

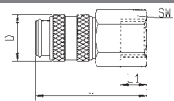

z gwintem wewnętrznym	M 3	02KA IM03 MPX	44958	6	18,5	6,5	3					
-----------------------	-----	---------------	-------	---	------	-----	---	--	--	--	--	--

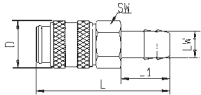

z tuleją do węża	2 mm	02KA TF02 MPX	44959	6	20,5	6,5	5,5					
	3 mm	02KA TF03 MPX	44960	6	21,5	6,5	6,5					

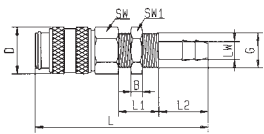

z tuleją do węża do montażu panelowego	2 mm	02KA TS02 MPX	44961	7	29	6,5	8	5,5		7	3	M5
	3 mm	02KA TS03 MPX	44962	7	30	6,5	8	6,5		7	3	M5

Wtyczka

rozmiar	oznaczenie	kod	SW	L	D	L1	L2	L3	SW1	B	G	jedn. opak.
---------	------------	-----	----	---	---	----	----	----	-----	---	---	-------------



z tuleją do węża, mosiądz	2 mm	02SF TF02 MXX	43787		12	4	5	5,5				
	3 mm	02SF TF03 MXX	43798		13	5	5	6,5				

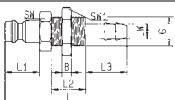

z tuleją do węża do montażu panelowego	2 mm	02SF TF02 MXX	43799	7	21,5		5	8	5,5	7	3	M5
	3 mm	02SF TF03 MXX	43800	7	22,5		5	8	6,5	7	3	M5

Wtyczka

rozmiar	oznaczenie	kod	SW	L	D	L1	L2	L3	SW1	B	G	jedn. opak.
---------	------------	-----	----	---	---	----	----	----	-----	---	---	-------------

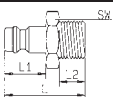

z gwintem zewnętrznym, mosiądz	M 3	02SF AM03 MXX	42101	6	11		5	3				
--------------------------------	-----	---------------	-------	---	----	--	---	---	--	--	--	--



z gwintem wewnętrznym, mosiądz	M 3	02SF IM03 MXX	42102	6	10		5	3				
--------------------------------	-----	---------------	-------	---	----	--	---	---	--	--	--	--

Typ 20

wielkość oryginalna



Opis: jedno z najmniejszych na rynku. Jest oferowane jako jednostronnie odcinające, dwustronnie odcinające oraz ze swobodnym przelotem.

Parametry: wydajność 165 l/min przy ciśnieniu wejściowym $P_e = 6 \text{ atm}$. spadek ciśnienia $\Delta p = 0,5 \text{ atm}$.

Zalety: złącze o wysokiej jakości i małych rozmiarach. Obsługiwane jedną ręką. Duża wydajność przepływu przy niskim spadku ciśnienia. Duże możliwości zastosowania.

Zakres zastosowania: technika medyczna, pomiarowa i regulacyjna, laboratoria, maszyny tekstylne, systemy szkoleniowe, chemia, systemy smarowania, analizatory, roboty, narzędzia pneumatyczne, urządzenia do pomiaru ciśnienia krwi, przyrządy w gabinetach dentystycznych.

Seria niskiego ciśnienia

Materiał:

część gwintowana: mosiądz
 korpus zaworu: mosiądz
 tuleja: mosiądz
 zawór: mosiądz
 sprężyny, kulki: stal /1.4310/
 nierdzewna
 uszczelnienie: perbunan (NBR)
 wtyczka: mosiądz

Zakres temperatury:
 -20°C do $+100^\circ \text{C}$

Max ciśnienie robocze:
 0–35 atm.

Wykonanie standardowe:

M P X
 L → bez powłoki galwanicznej
 → perbunan (NBR)
 → mosiądz

NW 2,7 = 6 mm²

Diagram przepływu

Powietrze / ciśnienie wejściowe 6 atm. /

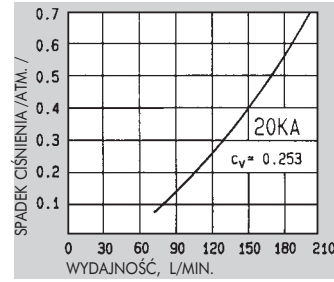

Woda

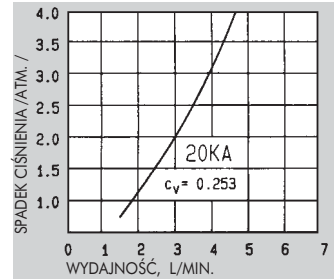

jednostronnie odcinające



dwustronnie odcinające

Szybkozłącza

rozmiar	oznaczenie	kod	SW	L	D	L1	L2	L3	SW1	B	G	jedn. opak.
---------	------------	-----	----	---	---	----	----	----	-----	---	---	-------------

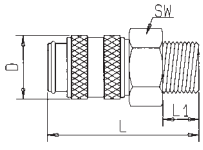

z gwintem zewnętrznym

M 5	20KA AM05 MPX	10297	9	26	10	5						10
G 1/8	20KA AW10 MPX	10309	11	28	10	7						10

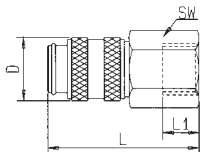

z gwintem wewnętrznym

M 5	20KA AM05 MPX	10319	9	26	10	5						10
G 1/8	20KA AW10 MPX	10329	12	28	10	7						10

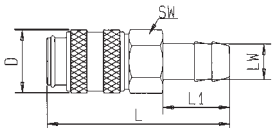

z tuleją do węża

3 mm	20KA TF03 MPX	10367		35	10	13						10
4 mm	20KA TF04 MPX	10372		35	10	13						10
5 mm	20KA TF05 MPX	10374		35	10	13						10

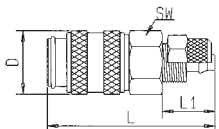

do węża z tworzywa sztucznego

3x4 mm	20KA KO04 MPX	10334		34	10	12					M7x 0,5	10
3x5 mm	20KA KO05 MPX	10338		34	10	12					M7x 0,5	10
4x6 mm	20KA KO06 MPX	10342		34	10	12					M8x 0,5	10

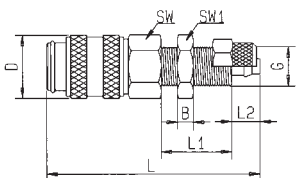

do węża z tworzywa sztucznego do montażu panelowego

3x4 mm	20KA KS04 MPX	10350	12	45		17	7		11	3	M7x 0,5	10
3x5 mm	20KA KS05 MPX	10353	12	45		17	7		11	3	M7x 0,5	10
4x6 mm	20KA KS06 MPX	10356	12	45		17	7		12	3,50	M8x 0,5	10

Szybkozłącza

rozmiar	oznaczenie	kod	SW	L	D	L1	L2	L3	SW1	B	G	jedn. opak.
---------	------------	-----	----	---	---	----	----	----	-----	---	---	-------------

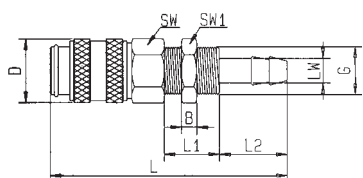

z tuleją do węża do montażu panelowego

3 mm	20KA TS03 MPX	10377	12	51		17	13		11	3	M7x 0,5	10
4 mm	20KA TS04 MPX	10380	12	51		17	13		11	3	M7x 0,5	10

Wtyczka

rozmiar	oznaczenie	kod	SW	L	D	L1	L2	L3	SW1	B	G	jedn. opak.
---------	------------	-----	----	---	---	----	----	----	-----	---	---	-------------

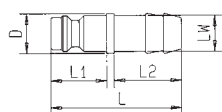

z tuleją do węża

3 mm	20SF TF03 MXX	10534		24	7	10	13					25
4 mm	20SF TF04 MXX	10539		24	7	10	13					25
5 mm	20SF TF05 MXX	10542		24	9	8,5	12,5					25

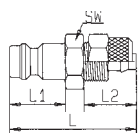

do węża z tworzywa sztucznego

3x4 mm	20SF KO04 MXX	10514	7	25		10	12					25
3x5 mm	20SF KO05 MXX	10519	7	25		10	12					25
4x6 mm	20SF KO06 MXX	10523	8	25		10	12					25

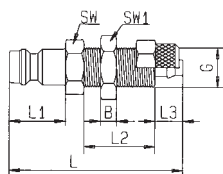

do węża z tworzywa sztucznego do montażu panelowego

3x4 mm	20SF KS04 MXX	38016	11	38		10	17	7	11	3	M7x 0,5	10
3x5 mm	20SF KS05 MXX	38017	11	38		10	17	7	11	3	M7x 0,5	10
4x6 mm	20SF KS06 MXX	38018	12	38		10	17	7	12	3,5	M8x 0,5	10

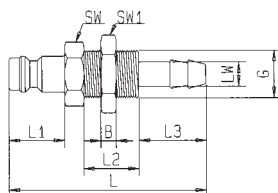

do węża z tworzywa sztucznego do montażu panelowego

3 mm	20SF TS03 MXX	31818	11	44		10	17	13	11	3	M7x 0,5	10
4 mm	20SF TS04 MXX	31498	11	44		10	17	13	11	3	M7x 0,5	10

Wtyczka

rozmiar	oznaczenie	kod	SW	L	D	L1	L2	L3	SW1	B	G	jedn. opak.
---------	------------	-----	----	---	---	----	----	----	-----	---	---	-------------

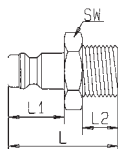

z gwintem zewnętrznym

M 5	20SF AM05 MXX	10483	7	18		10	5					25
G 1/8	20SF AW10 MXX	10495	11	20		10	7					25

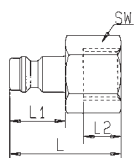

z gwintem wewnętrznym

M 5	20SF IM05 MXX	10499	7	17		10	5					25
G 1/8	20SF IW10 MXX	10508	12	19		10	7					25

Typ 21

wielkość oryginalna



Opis: Typ 21 jest trochę większą wersją serii 20. Idealnie dostosowane złącze do pracy w warunkach, gdzie miejsce nabiera szczególnego znaczenia. Dostępne jako jednostronnie odcinające, dwustronnie odcinające oraz ze swobodnym przelotem.

Parametry: wydajność 560 l/min przy ciśnieniu wejściowym $P_e = 6 \text{ atm}$.
spadek ciśnienia $\Delta p = 0,5 \text{ atm}$.

Zalety: złącze wysokiej jakości i o małych rozmiarach. Obsługiwane jedną ręką. Duża wydajność przepływu przy minimalnych rozmiarach. Szerokie zastosowanie.

Zakres zastosowania: małe urządzenia pneumatyczne, roboty, pneumatyka, przemysłowe maszyny do szycia, oraz produkcja opakowań, technika medyczna, systemy szkoleniowe, urządzenia oddechowe, wyposażenie nurka, technika pomiarowa, chłodzenie urządzeń spawalniczych, przenośne gazowe urządzenia grzewcze, analizatory, urządzenia dozujące.

Seria niskiego ciśnienia

Materiał:

część gwintowana: mosiądz
korpus złącza: mosiądz
tuleja: mosiądz
zawór: mosiądz
sprężyna, pierścień: stal /1.4310/
kuli: nierdzewna stal /1.4034/
uszczelnienie: perbunan (NBR)
wtyczka: mosiądz

Zakres temperatury:

-20° C do +100° C

Max ciśnienie robocze:

0-35 atm.

Wykonanie standardowe:

M P X
L → bez powłoki galwanicznej
→ perbunan (NBR)
→ mosiądz

NW 5 = 20 mm²

Diagram przepływu

Powietrze / ciśnienie wejściowe 6 atm. /

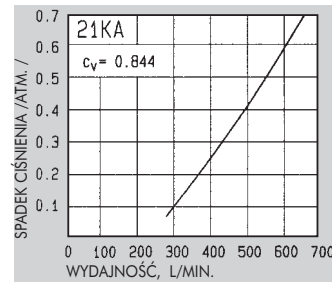

Woda

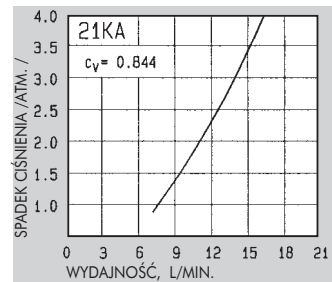

jednostronnie odcinające

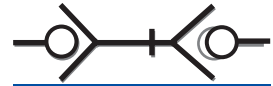

dwustronnie odcinające

Szybkozłącza

rozmiar	oznaczenie	kod	SW	L	D	L1	L2	L3	SW1	B	G	jedn. opak.
---------	------------	-----	----	---	---	----	----	----	-----	---	---	-------------

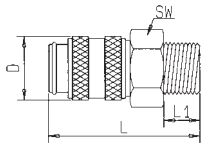

z gwintem zewnętrznym

G1/8	21KA AW10 MPX	10564	14	36	16	7						10
G1/4	21KA AW13 MPX	10573	17	38	16	9						10
G3/8	21KA AW17 MPX	10579	19	38	16	9						10
M12x1,5	21KA AD12 MPX	10545	17	39	16	10						10
M14x1,5	21KA AD14 MPX	10548	17	39	16	10						10

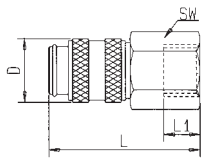

z gwintem wewnętrznym

G1/8	21KA IW10 MPX	10598	14	36	16	9						10
G1/4	21KA IW13 MPX	10604	17	38	16	9						10
G3/8	21KA IW17 MPX	10611	19	38	16	7						10
M12x1,5	21KA IM12 MPX	10583	17	38	16	6						10
M14x1,5	21KA IM14 MPX	10587	17	38	16	6						10

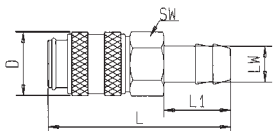

z tuleją do węża

4 mm	21KA TF04 MPX	10648	14	46	16	17						10
6 mm	21KA TF06 MPX	10654	14	46	16	17						10
8 mm	21KA TF08 MPX	10661	14	46	16	17						10
9 mm	21KA TF09 MPX	10666	14	46	16	17						10
10 mm	21KA TF10 MPX	10670	14	46	16	17						10
6 mm Parker	21KA TP06 MPX	10674	14	50	16	20						10

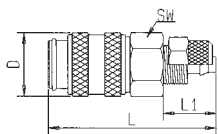

do węża z tworzywa sztucznego

4x6 mm	21KA KO06 MPX	10623	14	41	16	13					M10x1	10
6x8 mm	21KA KO08 MPX	10627	14	41	16	13					M10x1	10

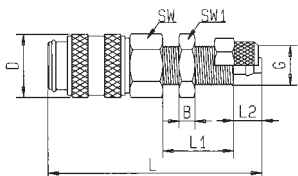

do węża z tworzywa sztucznego do montażu panelowego

4x6 mm	21KA KS06 MPX	10634	14	53	16	18	7		14	4	M10x1	10
6x8 mm	21KA KS08 MPX	10637	17	53	16	18	7		17	4	M10x1	10

Szybkozłącza

	rozmiar	oznaczenie	kod	SW	L	D	L1	L2	L3	SW1	B	G	jedn. opak.
systemu PUSH-PULL do węża z tworzywa sztucznego	4x6 mm	21KA KE06 MPX	57450	22	42	23,5	7	18	24	5	5	M10x1/M20x1	10
	6x8 mm	21KA KE08 MPX	57448	22	42	23,5	7	18	24	5	5	M12x1/M20x1	10

systemu PUSH-PULL z tuleją do węża	4 mm	21KA TE04 MPX	57447	22	46	23,5	17	18	24	5	5	M20x1	10
	6 mm	21KA TE06 MPX	57446	22	46	23,5	17	18	24	5	5	M20x1	10
	8 mm	21KA TE08 MPX	57445	22	46	23,5	17	18	24	5	5	M20x1	10
	9 mm	21KA TE09 MPX	57444	22	46	23,5	17	18	24	5	5	M20x1	10
	10 mm	21KA TE10 MPX	57443	22	46	23,5	17	18	24	5	5	M20x1	10

z tuleją do węża do montażu panelowego	4 mm	21KA TS04 MPX	10678	14	60	16	14	17		14	4	M10x1	10
	5 mm	21KA TS05 MPX	10681	14	60	16	14	17		17	4	M12x1	10
	6 mm	21KA TS06 MPX	10684	17	60	16	14	17		17	4	M12x1	10
	8 mm	21KA TS08 MPX	10689	17	60	16	14	17		17	4	M12x1	10

do węża z tworzywa sztucznego, wzmocniona sprężyną	4x6 mm	21KA KK06 MPX	10615	14	125	16	13					M10x1	10
	6x8 mm	21KA KK08 MPX	10618	14	130	16	13					M10x1	10

Wtyczka

	rozmiar	oznaczenie	kod	SW	L	D	L1	L2	L3	SW1	B	G	jedn. opak.
z tuleją do węża	4 mm	21SF TF04 MXX	11063		32	9	14	17					25
	5 mm	21SF TF05 MXX	11068		32	9	14	17					25
	6 mm	21SF TF06 MXX	11073		32	9	14	17					25
	8 mm	21SF TF08 MXX	11079		32	9	14	17					25
	9 mm	21SF TF09 MXX	11084		33	10	14	17					25
	10 mm	21SF TF10 MXX	11089		33	12	14	17					25
	6 mm	21SF TP06 MXX	11094		36	16	14	17					25

do węża z tworzywa sztucznego	4x 6 mm	21SF KO06 MXX	11047		32	10	14	12				M10x1	10
	6x 8 mm	21SF KO08 MXX	11052		32	12	14	12				M12x1	10

do węża z tworzywa sztucznego do montażu panelowego	4x6 mm	21SF KS06 MXX	35941	14	44		14	18	7	14	4	M10x1	10
	6x8 mm	21SF KS08 MXX	33166	17	44		14	18	7	14	4	M12x1	10

z tuleją do węża do montażu panelowego	4 mm	21SF TS04 MXX	38019	14	50		14	14	17	14	4	M10x1	10
	5 mm	21SF TS05 MXX	31499	14	50		14	14	17	14	4	M10x1	10
	6 mm	21SF TS06 MXX	34770	14	50		14	14	17	17	4	M12x1	10
	8 mm	21SF TS08 MXX	38020	14	50		14	14	17	17	4	M12x1	10
	9 mm	21SF TS09 MXX	38021	14	50		14	14	17	17	4	M12x1	10
	10 mm	21SF TS10 MXX	38022	17	50		17	14	17	19	4	M14x1	10

do węża z tworzywa sztucznego, wzmocniona sprężyną	4x6 mm	21SF KK06 MXX	11037		115		14	12					10
	6x8 mm	21SF KK08 MXX	11041		120		14	12					10

Wtyczka

	rozmiar	oznaczenie	kod	SW	L	D	L1	L2	L3	SW1	B	G	jedn. opak.
z gwintem zewnętrznym	G1/8	21SF AW10 MXX	10978	14	25		14	7					25
	G1/4	21SF AW13 MXX	10984	17	28		14	9					25
	G3/8	21SF AW17 MXX	10989	19	28		14	9					25
	M10x1	21SF AD 10 MXX	10946	14	26		14	8					25
	M12x1,5	21SF AD 12 MXX	10950	17	28		14	10					25
	M14x1,5	21SF AD 14 MXX	10953	17	28		14	10					25
	z gwintem wewnętrznym	G1/8	21SF IW10 MXX	11021	14	25		14	8				
G1/4		21SF IW13 MXX	11026	17	26		14	9					25
G3/8		21SF IW17 MXX	11031	19	27		14	9					25
M10x1		21SF IM 10 MXX	10995	14	27		14	9					25
M12x1,5		21SF IM 12 MXX	11000	17	27		14	10					25
M14x1,5		21SF IM 14 MXX	11005	17	27		14	10					25

Typ 25

wielkość oryginalna



Opis: zaletami w stosunku do porównywalnych systemów są: idealna szczelność złącza oraz bardzo wysoki współczynnik przepływu dzięki zastosowaniu zaworu "ULTRA-FLO".

Parametry: wydajność 1800 l/min przy ciśnieniu wejściowym $P_e = 6 \text{ atm}$.
spadek ciśnienia $\Delta p = 0,5 \text{ atm}$.

Zalety: odporna konstrukcja, wiele wariantów przyłączy, zawór "ULTRA-FLO", obsługa jedną ręką, wymienne z serią 26.

Zakres zastosowania: we wszystkich dziedzinach współczesnej techniki, w przemyśle i rzemiośle.

Seria niskiego ciśnienia

Materiał:

część gwintowana: mosiądz niklowany
korpus złącza: mosiądz niklowany
tuleja ryglująca: stal hartowana, niklowana
zawór: mosiądz
sprężyna, pierścień: stal
kuli: nierdzewna /1.4310/
stal nierdzewna /1.4034/
uszczelnienie: perbunan (NBR)
wtyczka: stal hartowana, niklowana

Zakres temperatury:

-20° C do +100° C

Max ciśnienie robocze:

0-35 atm.

Wykonanie standardowe:

M P N X

- bez powłoki galwanicznej
- niklowane
- perbunan (NBR)
- mosiądz

NW 7,8 = 48mm²

Diagram przepływu

Powietrze / ciśnienie wejściowe 6 atm. /

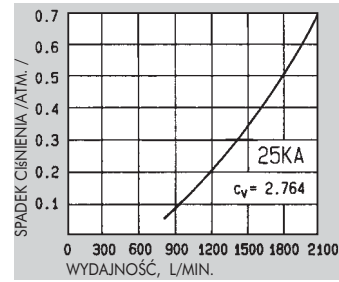

Woda

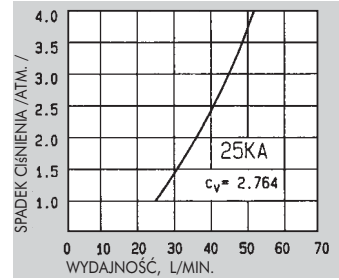

jednostronnie odcinające



dwustronnie odcinające

Szybkozłącza

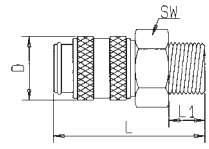

z gwintem zewnętrznym

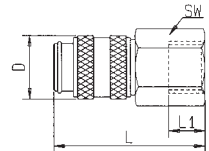

z gwintem wewnętrznym

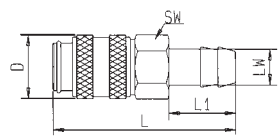

z tuleją do węża

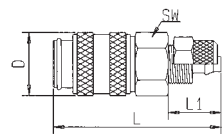

do węża z tworzywa sztucznego

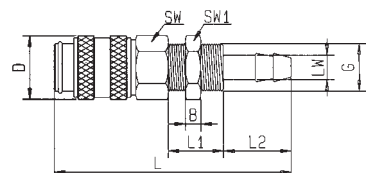

do węża z tworzywa sztucznego do montażu panelowego

	rozmiar	oznaczenie	kod	SW	L	D	L1	L2	L3	SW1	B	G	jedn. opak.
DIN 2353	R1/4	25KA AK13 MPN	11490	19	60	23	12						10
	R3/8	25KA AK17 MPN	11493	19	60	23	13						10
	R1/2	25KA AK21 MPN	11496	22	65	23	17						10
	M14x1,5	25KA AD14 MPN	11487	19	58	23	10						10
	M16x1,5	25KA AD16 MPN	11488	19	59	23	11						10
	M18x1,5	25KA AD18 MPN	11489	19	59	23	11						10
	G1/4	25KA IW13 MPN	11528	19	55	23	9						10
	G3/8	25KA IW17 MPN	11533	19	55	23	9						10
	G1/2	25KA IW21 MPN	11539	24	57	23	12						10
	M14x1,5	25KA IM14 MPN	11515	19	54	23	9						10
	M16x1,5	25KA IM16 MPN	11517	19	54	23	9						10
	M18x1,5	25KA IM18 MPN	11519	22	54	23	9						10
	6 mm	25KA TF06 MPN	11558	19	73	23	25						10
	8 mm	25KA TF08 MPN	11562	19	73	23	25						10
	9 mm	25KA TF09 MPN	11566	19	73	23	25						10
	10 mm	25KA TF10 MPN	11568	19	73	23	25						10
	13 mm	25KA TF13 MPN	11572	19	73	23	25						10
	6 mm Parker	25KA TP06 MPN	11576	19	68	23	20						10
	10 mm Parker	25KA TP10 MPN	11578	19	71	23	24						10
	13 mm Parker	25KA TP13 MPN	11580	19	75	23	28						10
	6x 8 mm	25KA KO08 MPN	11548	19	60	23	13					M12x1	10
8x10 mm	25KA KO10 MPN	11552	19	64	23	17					M16x1	10	
9x12 mm	25KA KO12 MPN	11555	19	64	23	17					M16x1	10	
	6 mm	25KA TS06 MPN	38023	19	91,5	23	18	25		14	4	M12x1	10
	8 mm	25KA TS08 MPN	38024	19	91,5	23	18	25		17	4	M12x1	10
	10 mm	25KA TS10 MPN	38025	19	91,5	23	18	25		17	4	M12x1	10

Szybkozłącza

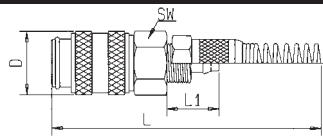

do węża z tworzywa sztucznego, wzmocniona sprężyną

rozmiar	oznaczenie	kod	SW	L	D	L1	L2	L3	SW1	B	G	jedn. opak.
6x 8 mm	25KA KK08 MPN	11543	19	140	23	13					M12x1	10
8x10 mm	25KA KK10 MPN	11545	19	165	23	17					M16x1	10
9x12 mm	25KA KK12 MPN	11546	19	165	23	17					M16x1	10

Wtyczka

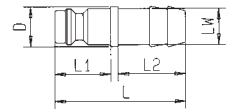

z tuleją do węża

rozmiar	oznaczenie	kod	SW	L	D	L1	L2	L3	SW1	B	G	jedn. opak.
6 mm	25SF TF06 SXN	11893		48		20	25					25
8 mm	25SF TF08 SXN	11895		48		20	25					25
9 mm	25SF TF09 SXN	11899		48		20	25					25
10 mm	25SF TF10 SXN	11902		48		20	25					25
13 mm	25SF TF13 SXN	11905		48		20	25					25

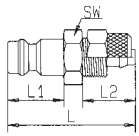

do węża z tworzywa sztucznego

rozmiar	oznaczenie	kod	SW	L	D	L1	L2	L3	SW1	B	G	jedn. opak.
4x 6 mm	26SF KO06 MXX	12194		34		20	13				M10x1	25
6x 8 mm	26SF KO08 MXX	12198		34		20	13				M12x1	25
8x10 mm	26SF KO10 MXX	12200		42		20	17				M16x1	25
9x12 mm	26SF KO12 MXX	12203		42		20	17				M16x1	25

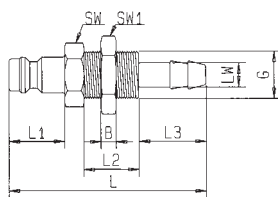

z tuleją do węża do montażu panelowego

rozmiar	oznaczenie	kod	SW	L	D	L1	L2	L3	SW1	B	G	jedn. opak.
6 mm	26SF TS06 MXX	38026	14	64		20	14	25	14	4	M12x1	10
8 mm	26SF TS08 MXX	38027	17	64		20	14	25	17	4	M12x1	10
10 mm	26SF TS10 MXX	38028	17	64		20	14	25	17	4	M14x1	10

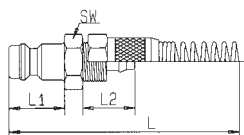

do węża z tworzywa sztucznego, wzmocniona sprężyną

rozmiar	oznaczenie	kod	SW	L	D	L1	L2	L3	SW1	B	G	jedn. opak.
4x 6 mm	26SF KK06 MXX	12183		120		20	13				M10x1	10
6x 8 mm	26SF KK08 MXX	12186		120		20	13				M12x1	10
8x10 mm	26SF KK10 MXX	12188		140		20	17				M16x1	10
9x12 mm	26SF KK12 MXX	12191		140		20	17				M16x1	10

Wtyczka

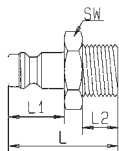

z gwintem zewnętrznym

rozmiar	oznaczenie	kod	SW	L	D	L1	L2	L3	SW1	B	G	jedn. opak.
R1/8	25SF AK10 SXN	11846	13	33		20	9					25
R1/4	25SF AK13 SXN	11847	14	37		20	12					25
R3/8	25SF AK17 SXN	11849	17	37		20	12					25
R1/2	25SF AK21 SXN	11850	22	43		20	17					10
M14x1,5	25SF AD14 SXN	11841	17	35		20	10					10
M16x1,5	25SF AD16 SXN	11843	19	36		20	11					10
M18x1,5	25SF AD18 SXN	11845	22	37		20	11					10

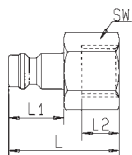

z gwintem wewnętrznym

rozmiar	oznaczenie	kod	SW	L	D	L1	L2	L3	SW1	B	G	jedn. opak.
G1/8	25SF IW10 SXN	11880	14	32		20	7					25
G1/4	25SF IW13 SXN	11883	17	33		20	9					25
G3/8	25SF IW17 SXN	11886	19	33		20	9					25
G1/2	25SF IW21 SXN	11889	24	36		20	12					10
M14x1,5	25SF IM14 SXN	11870	17	33		20	10					10
M16x1,5	25SF IM16 SXN	11872	19	33		20	10					10
M18x1,5	25SF IM18 SXN	11874	22	36		20	13					10

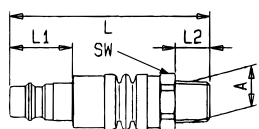

wtyczka przegubowa, obrót 360 stopni, wychył 45 stopni

rozmiar	oznaczenie	kod	SW	L	D	L1	L2	L3	SW1	B	G	jedn. opak.
R1/4	25FA AK13 SPN	58510	17	64		20	11					10

Wtyczka z tłumikiem zwrotnym

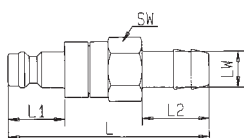

z tuleją do węża

rozmiar	oznaczenie	kod	SW	L	D	L1	L2	L3	SW1	B	G	jedn. opak.
6 mm	26SR TF06 MXX	12234	21	67		20	25					10
8 mm	26SR TF08 MXX	12237	21	67		20	25					10
9 mm	26SR TF09 MXX	12240	21	67		20	25					10
10 mm	26SR TF10 MXX	12243	21	67		20	25					10
13 mm	26SR TF13 MXX	12246	21	67		20	25					10



wielkość oryginalna

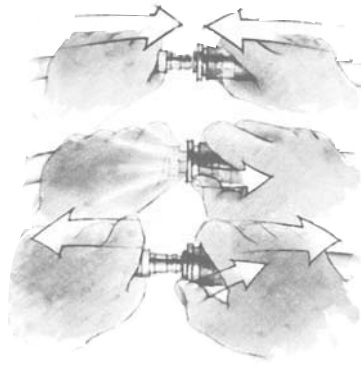
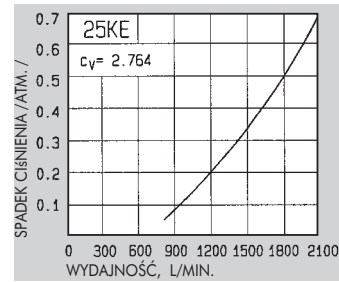

Diagram przepływu



Zakres temperatury:
-20° C do +100° C

Max ciśnienie robocze:
0-8 atm.

Instrukcja pracy:
Bezpieczne funkcjonowanie złącza może być gwarantowane tylko przy współpracy z wtyczkami wykonanymi ze stali hartowanej.

Wykonanie standardowe:



Bezproblemowe łączenie:

podobnie jak w innych złączach typu 25 połączenie następuje poprzez wciśnięcie wtyczki do gniazda. W czasie tej operacji tuleja ryglująca przesuwa się do przodu i wtyk zostaje uszczelniony i zablokowany.

Cykl odpowietrzania:

poprzez przesunięcie tulei ryglującej w tył pierwszy stopień ryglowania zostaje odblokowany co powoduje zamknięcie zaworu. Równocześnie wtyczka dzięki ciśnieniu powietrza i sprężynie zostaje przesunięta w tył i zablokowana na drugim z systemów ryglujących. W tym momencie sprężone powietrze uchodzi swobodnie na zewnątrz.

Rozłączanie:

dopiero gdy ciśnienie w złączu opadnie możliwe jest przesunięcie w tył tulei ryglującej, która zwalnia drugi system ryglowania. Po wykonaniu tej czynności można bezpiecznie rozłączyć złącze, ponieważ nie ma ciśnienia w węży i wtyczce.

Uwaga:

Nie stosować do bezpośredniego podłączenia narzędzia pneumatycznego gdyż drgania i oscylacje skrócą żywotność złącza.

Materiał:

część gwintowana: mosiądz niklowany
korpus złącza: stal niklowana
tuleja ryglująca: mosiądz niklowany
zawór: mosiądz
sprężyna: stal nierdzewna /1.4310/
kulki: stal nierdzewna /1.4310/
kołki ryglujące: stal nierdzewna /1.4310/
uszczelnienie: perbunan (NBR)
wtyczka: stal hartowana, niklowana

Szybkozłącze

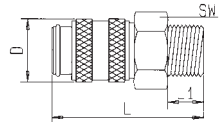

z gwintem zewnętrznym

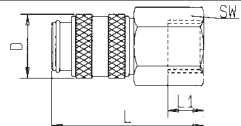

z gwintem wewnętrznym

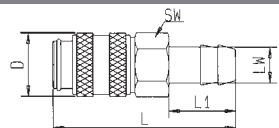

z tuleją do węża

Wtyczka

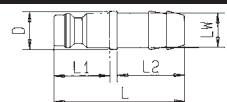

do węża, stal hartowana i nikielowana

Wtyczka

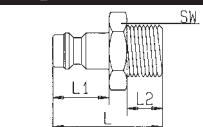

z gwintem zewnętrznym, stal hartowana i nikielowana

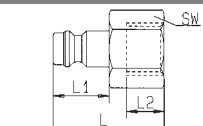

z gwintem wewnętrznym, stal hartowana i nikielowana

rozmiar	oznaczenie	kod	SW	L	D	L1	L2	L3	SW1	B	G	jedn. opak.
R1/4	25KE AK13 SPN	38044	24	62	30	12						
R3/8	25KE AK17 SPN	37012	24	62	30	12						
R1/2	25KE AK21 SPN	38046	24	67	30	17						

G1/4	25KE IW13 SPN	38047	24	58	30	7						
G3/8	25KE IW17 SPN	38048	24	56	30	7						
G1/2	25KE IW21 SPN	38049	24	61	30	10						

6 mm	25KE TF06 SPN	38050	24	77	30	25						
8 mm	25KE TF08 SPN	38051	24	77	30	25						
9 mm	25KE TF09 SPN	38052	24	77	30	25						
10 mm	25KE TF10 SPN	38053	24	77	30	25						
13 mm	25KE TF13 SPN	38054	24	77	30	25						

rozmiar	oznaczenie	kod	SW	L	D	L1	L2	L3	SW1	B	G	jedn. opak.
6 mm	25SF TF06 SXN	11893		48	12	23	25					
8 mm	25SF TF08 SXN	11895		48	12	23	25					
9 mm	25SF TF09 SXN	11899		48	12	23	25					
10 mm	25SF TF10 SXN	11902		48	12	23	25					
13 mm	25SF TF13 SXN	11905		48	15	20	25					

rozmiar	oznaczenie	kod	SW	L	D	L1	L2	L3	SW1	B	G	jedn. opak.
R1/8	25SF AK10 SXN	11846	13	33		20	9					
R1/4	25SF AK13 SXN	11847	14	37		20	12					
R3/8	25SF AK17 SXN	11849	17	37		20	12					
R1/2	25SF AK21 SXN	11850	22	43		20	17					

G1/8	25SF IW10 SXN	11880	14	32		20	5					
G1/4	25SF IW13 SXN	11883	17	33		20	7					
G3/8	25SF IW17 SXN	11886	19	33		20	7					
G1/2	25SF IW21 SXN	11889	24	36		20	10					

Typ 26KE

Seria niskiego ciśnienia

NW 7,4 = 43mm²



wielkość oryginalna



Diagram przepływu

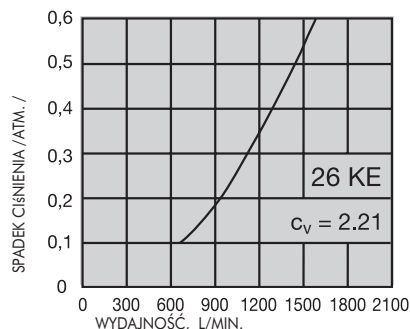

Zakres temperatury:

-20° C do +100° C

Max ciśnienie robocze:

0-15 atm.

Instrukcja pracy:

Bezpieczne funkcjonowanie złącza może być gwarantowane tylko przy współpracy z wtyczkami wykonanymi ze stali hartowanej.

Wykonanie standardowe:

M P N
 └─┬─> nikielowane
 └─┬─> perbunan (NBR)
 └─┬─> stal



Bezproblemowe łączenie:

podobnie jak w innych złączach typu 26 połączenie następuje poprzez wciśnięcie wtyczki do gniazda. W czasie tej operacji tuleja ryglująca przesuwa się do przodu i wtyk zostaje uszczelniony i zablokowany.

Cykl odpowietrzania:

poprzez przesunięcie tulei ryglującej w tył pierwszy stopień ryglowania zostaje odblokowany co powoduje zamknięcie zaworu. Równocześnie wtyczka dzięki ciśnieniu powietrza i sprężynie zostaje przesunięta w tył i zablokowana na drugim z systemów ryglujących. W tym momencie sprężone powietrze uchodzi swobodnie na zewnątrz.

Rozłączanie:

dopiero gdy ciśnienie w złączu opadnie możliwe jest przesunięcie do przodu tulei ryglującej, która zwalnia drugi system ryglowania. Po wykonaniu tej czynności można bezpiecznie rozłączyć złącze, ponieważ nie ma ciśnienia w wężu i wtyczce.

Uwaga:

Nie stosować do bezpośredniego podłączenia narzędzia pneumatycznego gdyż drgania i oscylacje skrócą żywotność złącza.

Materiał:

część gwintowana: mosiądz nikielowany
 korpus złącza: stal nikielowana
 tuleja ryglująca: mosiądz nikielowany
 zawór: mosiądz
 sprężyna: stal nierdzewna /1.4310/
 kulki: stal nierdzewna /1.4310/
 kołki ryglujące: stal nierdzewna /1.4310/
 uszczelnienie: perbunan (NBR)
 wtyczka: stal hartowana, nikielowana

Szybkozłącze

	rozmiar	oznaczenie	kod	SW	L	D	L1	L2	L3	SW1	B	G	jedn. opak.
z gwintem zewnętrznym	R1/4	26KE AW13 MPN	69496	22	55	31	9						5
	R3/8	26KE AW17 MPN	69495	22	55	31	9						5
	R1/2	26KE AW21 MPN	69292	24	58	31	12						5

z gwintem wewnętrznym	G1/4	26KE IW13 MPN	69489	22	57	31	9						5
	G3/8	26KE IW17 MPN	69488	22	57	31	9						5
	G1/2	26KE IW21 MPN	69487	24	60	31	12						5

z tuleją do węża	6 mm	26KE TF06 MPN	69494	22	71	31	25						5
	8 mm	26KE TF08 MPN	69493	22	71	31	25						5
	9 mm	26KE TF09 MPN	69492	22	71	31	25						5
	10 mm	26KE TF10 MPN	69491	22	71	31	25						5
	13 mm	26KE TF13 MPN	69490	22	71	31	25						5

Wtyczka

	rozmiar	oznaczenie	kod	SW	L	D	L1	L2	L3	SW1	B	G	jedn. opak.
do węża, stal hartowana i nikielowana	6 mm	25SE TF06 SXN	67483		48	12	25						25
	8 mm	25SE TF08 SXN	67484		48	12	25						25
	9 mm	25SE TF09 SXN	67485		48	12	25						25
	10 mm	25SE TF10 SXN	67486		48	12	25						25
	13 mm	25SE TF13 SXN	67487		48	15	25						25

Wtyczka

	rozmiar	oznaczenie	kod	SW	L	D	L1	L2	L3	SW1	B	G	jedn. opak.
z gwintem zewnętrznym, stal hartowana i nikielowana	R1/8	25SE AK10 SXN	67488	13	33		9						25
	R1/4	25SE AK13 SXN	67489	14	37		12						25
	R3/8	25SE AK17 SXN	67490	17	37		12						25
	R1/2	25SE AK21 SXN	67491	22	43		17						10

z gwintem wewnętrznym, stal hartowana i nikielowana	G1/8	25SE IW10 SXN	67492	14	30		5						25
	G1/4	25SE IW13 SXN	67493	17	33		7						25
	G3/8	25SE IW17 SXN	67494	19	33		7						25
	G1/2	25SE IW21 SXN	67495	24	36		10						10

Typ 26

wielkość oryginalna



Opis: złącza o zastosowaniu uniwersalnym, wykonane z mosiądzu. Zamknięty korpus zewnętrzny zabezpiecza części wewnętrzne przed zanieczyszczeniami. Poprzez zastosowanie hartowanych kołków ryglujących możliwa jest współpraca z narzędziami wyposażonymi we wtyczki stalowe.

Parametry: wydajność 1000 l/min.
przy ciśnieniu wejściowym $P_e = 6 \text{ atm}$.
spadek ciśnienia $\Delta p = 0,5 \text{ atm}$.

Zalety: złącze o bardzo przystępnej cenie i dzięki zastosowaniu hartowanych kołków ryglujących bardzo trwałe w użyciu.

Zakres zastosowania: wszechstronne zastosowanie w przemyśle i rzemiośle.

Seria niskiego ciśnienia

Materiał:

część gwintowana: mosiądz
korpus złącza: mosiądz
tuleja: mosiądz
zawór: mosiądz
sprężyna, pierścień: stal
szlachetna /1.4310/,
nierdzewna
kołki ryglujące: stal /1.4034/
hartowana
uszczelnienie: perbunan (NBR)
wtyczka: mosiądz

Zakres temperatury:

-20° C do +100° C

Max ciśnienie robocze:

0-35 atm.

Wykonanie standardowe:

M P X

 bez powłoki galwanicznej
 perbunan (NBR)
 mosiądz

NW 7,2 = 40 mm²

Diagram przepływu

Powietrze / ciśnienie wejściowe 6 atm. /

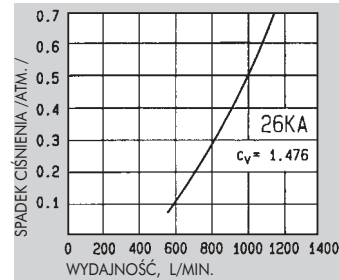

Woda

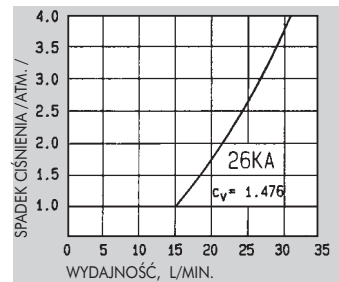

jednostronnie odcinające



dwustronnie odcinające

Szybkozłącze

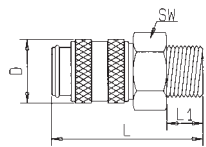

z gwintem zewnętrznym

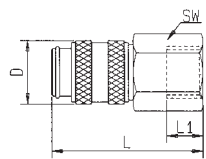

z gwintem wewnętrznym

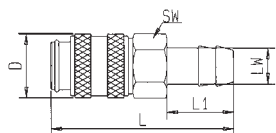

z tuleją do węża

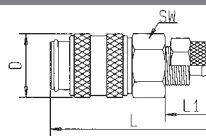

do węża z tworzywa sztucznego

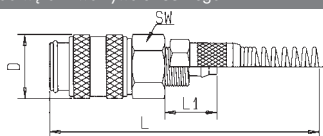

do węża z tworzywa sztucznego wzmocnionego sprężyną

rozmiar	oznaczenie	kod	SW	L	D	L1	L2	L3	SW1	B	G	jedn. opak.
DIN 2353	G1/8	jednostronnie odcinające 26KA AW10 MPX	11966	22	43	25	9					25
	G1/4	26KA AW13 MPX	11970	22	41	25	9					25
	G3/8	26KA AW17 MPX	11974	22	41	25	9					25
	G1/2	26KA AW21 MPX	11978	22	44	25	12					25
	M14x1,5	26KA AD14 MPX	11957	22	42	25	10					10
	M16x1,5	26KA AD16 MPX	11959	22	43	25	11					10
	M18x1,5	26KA AD18 MPX	11961	22	43	25	11					10
	G1/4	jednostronnie odcinające 26KA IW13 MPX	11989	22	41	25	9					25
	G3/8	26KA IW17 MPX	11993	22	41	25	9					25
	G1/2	26KA IW21 MPX	11997	24	44	25	12					25
	M14x1,5	26KA IM14 MPX	11981	22	41	25	9					10
	M16x1,5	26KA IM16 MPX	11983	22	41	25	9					10
	M18x1,5	26KA IM18 MPX	11985	22	41	25	9					10
	6 mm	jednostronnie odcinające 26KA TF06 MPX	12026	21	58	25	25					25
	8 mm	26KA TF08 MPX	12031	21	58	25	25					25
	9 mm	26KA TF09 MPX	12036	21	58	25	25					25
	10 mm	26KA TF10 MPX	12040	21	58	25	25					25
	13 mm	26KA TF13 MPX	12044	21	58	25	25					10
	4x 6 mm	jednostronnie odcinające 26KA KO06 MPX	53904	21	46	25						10
	6x 8 mm	26KA KO08 MPX	12012	21	46	25	13			M12x1		10
	8x10 mm	26KA KO10 MPX	12015	21	49	25	17			M16x1		10
	9x12 mm	26KA KO12 MPX	12019	21	49	25	17			M16x1		10
		6x 8 mm	jednostronnie odcinające 26KA KK08 MPX	12004	21	135	27	13				M12x1
8x10 mm		26KA KK10 MPX	12006	21	150	27	17				M16x1	10
9x12 mm		26KA KK12 MPX	12009	21	150	27	17				M16x1	10

Wtyczka

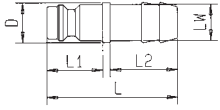

do węża

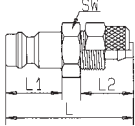

do węża z tworzywa szlucznego

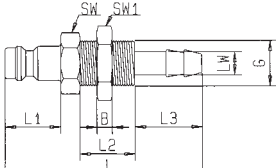

z gwintem zewnętrznym i tuleją do węża

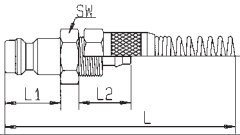

do węża z tworzywa szlucznego wzmocnionego sprężyną

rozmiar	oznaczenie	kod	SW	L	D	L1	L2	L3	SW1	B	G	jedn. opak.
4 mm	26SF TF04 MXX	12205		48		20	25					25
6 mm	26SF TF06 MXX	12208		48		20	25					25
8 mm	26SF TF08 MXX	12211		48		20	25					25
9 mm	26SF TF09 MXX	12214		48		20	25					25
10 mm	26SF TF10 MXX	12217		48		20	25					25
13 mm	26SF TF13 MXX	12220		48		20	25					25
6 mm Parker	26SF TP06 MXX	12223		43		20	20,5					25
10 mm Parker	26SF TP10 MXX	12226		46		20	24					25
13 mm Parker	26SF TP13 MXX	12229		50		20	28					25

4x 6 mm	26SF KO06 MXX	12194		34		20	13				M10x1	25
6x 8 mm	26SF KO08 MXX	12198		34		20	13				M12x1	25
8x10 mm	26SF KO10 MXX	12200		42		20	17				M16x1	25
9x12 mm	26SF KO12 MXX	12203		42		20	17				M16x1	25

6 mm	26SF TS06 MXX	38026	14	64		20	14	25	14	4	M12x1	10
8 mm	26SF TS08 MXX	38027	17	64		20	14	25	17	4	M12x1	10
10 mm	26SF TS10 MXX	38028	17	64		20	14	25	17	4	M14x1	10

4x 6 mm	26SF KK06 MXX	12183		120		20	13				M10x1	10
6x 8 mm	26SF KK08 MXX	12186		120		20	13				M12x1	10
8x10 mm	26SF KK10 MXX	12188		140		20	17				M16x1	10
9x12 mm	26SF KK12 MXX	12191		140		20	17				M16x1	10

Wtyczka

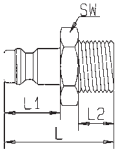

z gwintem zewnętrznym

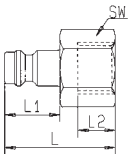

z gwintem wewnętrznym

* G1/8	26SF AW10 MXX	12148	14	31		20	7					25
* G1/4	26SF AW13 MXX	12151	17	33		20	9					25
* G3/8	26SF AW17 MXX	12154	19	33		20	9					25
* G1/2	26SF AW21 MXX	12157	22	38		20	12					25
M14x1,5	26SF AD14 MXX	12137	17	35		20	10					25
M16x1,5	26SF AD16 MXX	12139	19	36		20	11					25
M18x1,5	26SF AD18 MXX	12141	22	37		20	11					25

G1/8	26SF IW10 MXX	12170	14	30		20	7					25
G1/4	26SF IW13 MXX	12174	17	33		20	10					25
G3/8	26SF IW17 MXX	12177	19	33		20	10					25
G1/2	26SF IW21 MXX	12180	24	36		20	12					25
M14x1,5	26SF IM14 MXX	12163	17	33		20	10					25
M16x1,5	26SF IM16 MXX	12165	19	33		20	10					25
M18x1,5	26SF IM18 MXX	12167	22	36		20	13					25

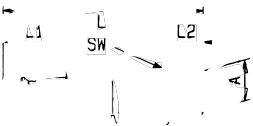

Wtyczka przegubowa, gwint zewnętrzny, stal niklowana

R1/4	25FA AK13 SPN	58510	17	63		20	11					
------	---------------	-------	----	----	--	----	----	--	--	--	--	--

Wtyczka z tłumikiem zwrotnym

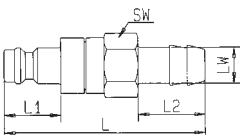

do węża z tłumikiem zwrotnym

rozmiar	oznaczenie	kod	SW	L	D	L1	L2	L3	SW1	B	G	jedn. opak.
6 mm	26SR TF06 MXX	12234	21	67		20	25					10
8 mm	26SR TF08 MXX	12237	21	67		20	25					10
9 mm	26SR TF09 MXX	12240	21	67		20	25					10
10 mm	26SR TF10 MXX	12243	21	67		20	25					10
13 mm	26SR TF13 MXX	12246	21	67		20	25					10

*również ze stali hartowanej, niklowane cena +40%.

Wtyczka

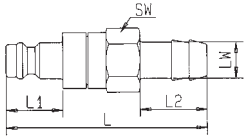
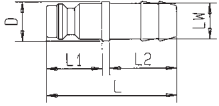

do węża, stal hartowana i niklowana

rozmiar	oznaczenie	kod	SW	L	D	L1	L2	L3	SW1	B	G	jedn. opak.
	jednostronnie odcinające											
6 mm	27SF TF06 SXN	12386		48		21,5	25					10
8 mm	27SF TF08 SXN	12387		48		21,5	25					10
9 mm	27SF TF09 SXN	12390		48		21,5	25					10
10 mm	27SF TF10 SXN	12392		48		21,5	25					10
13 mm	27SF TF13 SXN	12395		48		21,5	25					10
16 mm	27SF TF16 SXN	12397		49		21,5	25					10
19 mm	27SF TF19 SXN	12399		49		21,5	25					10
	dwustronnie odcinające											
6 mm	27SB TF06 MPX	12355	24	75		21,5	25					
8 mm	27SB TF08 MPX	12356	24	75		21,5	25					
9 mm	27SB TF09 MPX	12357	24	75		21,5	25					
10 mm	27SB TF10 MPX	12359	24	75		21,5	25					
13 mm	27SB TF13 MPX	12361	24	75		21,5	25					
16 mm	27SB TF16 MPX	12363	24	75		21,5	25					
19 mm	27SB TF19 MPX	12365	24	75		21,5	25					

Wtyczka

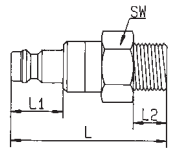
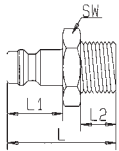

z gwintem zewnętrznym, stal hartowana i niklowana

rozmiar	oznaczenie	kod	SW	L	D	L1	L2	L3	SW1	B	G	jedn. opak.
	jednostronnie odcinające											
R1/4	27SF AK13 SXN	12368	17	40		21,5	12					10
R3/8	27SF AK17 SXN	12369	17	40		21,5	12					10
R1/2	27SF AK21 SXN	12370	22	46		21,5	17					10
R3/4	27SF AK26 SXN	12371	27	46		21,5	19					10
	dwustronnie odcinające											
R1/4	27SB AK13 MPX	35596	24	60,5		21,5	12					
R3/8	27SB AK17 MPX	12342	24	60,5		21,5	12					
R1/2	27SB AK21 MPX	35597	24	60,5		21,5	17					
R3/4	27SB AK26 MPX	35598	27	60,5		21,5	19					

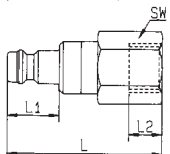
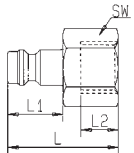

z gwintem wewnętrznym, stal hartowana i niklowana

	jednostronnie odcinające											
G1/4	27SF IW13 SXN	12379	17	34		21,5	9					10
G3/8	27SF IW17 SXN	12381	19	34		21,5	9					10
G1/2	27SF IW21 SXN	12383	24	38		21,5	12					10
G3/4	27SF IW26 SXN	12385	32	42		21,5	16					10
	dwustronnie odcinające											
G1/4	27SB IW13 MPX	12348	24	55		21,5	9					
G3/8	27SB IW17 MPX	12349	24	55		21,5	9					
G1/2	27SB IW21 MPX	12351	24	55		21,5	12					
G3/4	27SB IW26 MPX	12353	32	58		21,5	16					

Typ 57



wielkość oryginalna

Seria niskiego ciśnienia

Opis: dzięki swym rozmiarom oraz dużej przepustowości seria 57 często znajduje zastosowanie przy układach rozdziału sprężonego powietrza. Złaczce w wykonaniu obustronnie odcinającym może również być używane do mediów płynnych.

Zalety: serię 57 wyróżnia obsługa jedną ręką i duży przepływ dzięki zastosowaniu zaworu ULTRA-FLO.

Idealne zastosowanie: do rozprowadzenia i rozdziału sprężonego powietrza i płynów.

Materiał:

część gwintowana:	mosiądz
korpus złącza:	stal niklowana
tuleja ryglująca:	stal hartowana, niklowana
zawór:	mosiądz niklowany
sprężyna, pierścień:	stal nierdzewna /1.4310/
kulki:	stal nierdzewna /1.4310/
uszczelnienie:	perbunan (NBR)
wtyczka:	stal hartowana, niklowana

NW 12 = 115 mm²

Diagram przepływu

Powietrze / ciśnienie wejściowe 6 atm. /

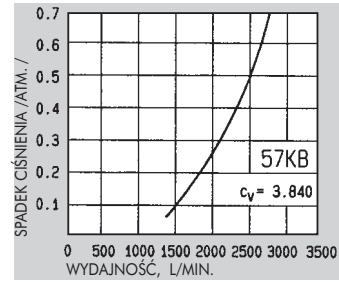

Woda

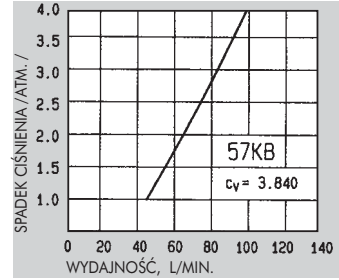

jednostronnie odcinające



dwustronnie odcinające

Zakres temperatury:
-20° C do +100° C

Max ciśnienie robocze:
0-35 atm.

Wykonanie standardowe:



Szybkozłącze

rozmiar	oznaczenie	kod	SW	L	D	L1	L2	L3	SW1	B	G	jedn. opak.
---------	------------	-----	----	---	---	----	----	----	-----	---	---	-------------

G1/2	57KB AW21	SPN	43046	34	98	40	12					
G3/4	57KB AW26	SPN	43047	34	100	40	16					
G1	57KB AW33	SPN	43048	41	100	40	19					

G1/2	57KB IW21	SPN	43049	34	100	40	19					
G3/4	57KB IW26	SPN	43050	34	100	40	16					
G1	57KB IW33	SPN	43051	41	101	40	20					

16 mm	57KB TF16	SPN	43052	34	122	40	36					
19 mm	57KB TF19	SPN	43053	34	122	40	36					

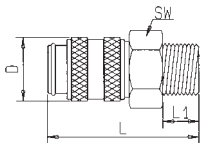

z gwintem zewnętrznym

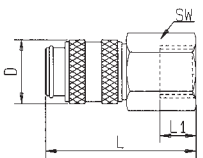

z gwintem wewnętrznym

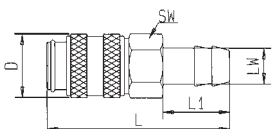

z tuleją do węża

Wtyczka

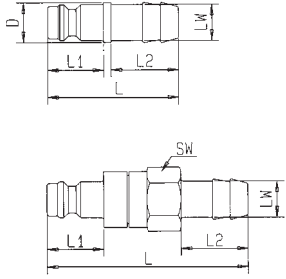

do węża

rozmiar	oznaczenie	kod	SW	L	D	L1	L2	L3	SW1	B	G	jedn. opak.
13 mm	jednostronnie odcinające											
	57SF TF13 SPN	43054	34	101		30	28					
	16 mm 57SF TF16 SPN	43055	34	107		30	36					
19 mm 57SF TF19 SPN	43056	34	107		30	36						
13 mm	dwustronnie odcinające											
	57SB TF13 SPN	43054	34	101		30	28					
	16 mm 57SB TF16 SPN	43055	34	107		30	36					
19 mm 57SB TF19 SPN	43056	34	107		30	36						

Wtyczka

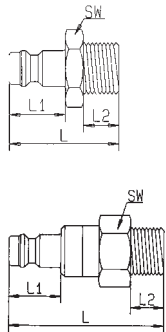

z gwintem zewnętrznym

rozmiar	oznaczenie	kod	SW	L	D	L1	L2	L3	SW1	B	G	jedn. opak.
G3/8	jednostronnie odcinające											
	57SF AW17 SPN	43057	34	86		30	12					
	G1/2 57SF AW21 SPN	43058	34	83		30	12					
	G3/4 57SF AW26 SPN	43059	34	85		30	16					
G1 57SF AW33 SPN	43060	41	85		30	19						
G3/8	dwustronnie odcinające											
	57SB AW17 SPN	43057	34	86		30	12					
	G1/2 57SB AW21 SPN	43058	34	83		30	12					
	G3/4 57SB AW26 SPN	43059	34	85		30	16					
G1 57SB AW33 SPN	43060	41	85		30	19						

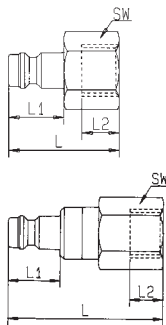

z gwintem wewnętrznym

G1/2	jednostronnie odcinające											
	57SF IW21 SPN	43061	34	85		30	19					
G3/4	57SF IW26 SPN	43062	34	85		30	16					
	dwustronnie odcinające											
G1/2 57SB IW21 SPN	43061	34	85		30	19						
G3/4 57SB IW26 SPN	43062	34	85		30	16						

MOLDTITE

Typ
86



Oryginalna wielkość

Typ
87



Oryginalna wielkość

Typ
88



Oryginalna wielkość

Opis

Złącza Rectus Moltite zostały wykonane specjalnie do połączeń instalacji mediów chłodzących w stalowych formach wtryskowych. Dzięki przedłużonej tulei regulującej szybkozłączny możliwe jest złączenie i rozłączenie w przypadku wtyczek zagłębionych w formie wtryskowej wykluczając jej uszkodzenie podczas montażu i demontażu formy. Szybkozłączca posiadają również kątowe przyłącza zabezpieczające przed załamaniem się węży a tym samym przed zmniejszeniem przepływu cieczy chłodzącej.

Szybkozłączca występują w trzech typach.

Złącza i wtyczki bez zaworu

– swobodny przepływ –

Taka kombinacja jest zalecana ze względu na optymalny przepływ w przypadku gdy stosowane medium chłodzące jest tanie i jego utrata nie odgrywa roli.

Złącze z zaworem i wtyczka bez zaworu

– jednostronnie odcinające –

Stosowane w przypadku gdy zależy nam aby przepływ był wysoki ale w chwili rozłączania następowało odcięcie dopływu medium.

Złącze i wtyczka z zaworem

– obustronnie odcinające –

Powyższą kombinację proponujemy w przypadku kiedy utrata cieczy chłodzącej w stanie rozłączonym ma duże znaczenie i odgrywa dużą rolę.

Prosimy zauważyć, że przy wszystkich trzech wersjach diagram przepływu wykazują różne wartości w zależności od występowania w złączu lub wtyczce zaworu. Wszystkie złącza z zaworem posiadają niklowaną tuleję.

Szybkozłączca są produkowane w trzech wielkościach
Typ 86, Typ 87, Typ 88.

Zakres temperatury: -20° C do +200° C

Ciśnienie: 15 bar

Materiał:

Część gwintowana: mosiądz

Korpus złącza: mosiądz

Tuleja ryglująca,

Z zaworem: mosiądz niklowany

Bez zaworu: mosiądz

Zawór: mosiądz

Uszczelnienie: viton

Szybkozłączce



Połączenie proste do węża



Połączenie 45°



Połączenie 90°

Wtyczka - stożek



z gwintem z mosiądzu

Wtyczka



z gwintem wewnętrznym ze stali nierdzewnej hartowanej

Wtyczka przedłużona



bez gwintu - z mosiądzu



bez gwintu - z mosiądzu

Tuleja przedłużona



Medium: woda

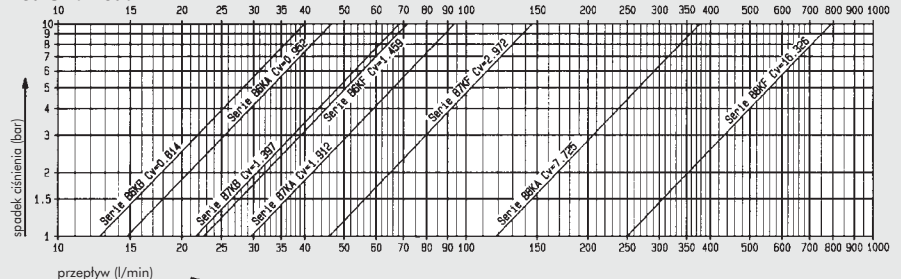

Typ 86 DN 6			Typ 87 DN 9,2		Typ 88 DN 15	
wyjscie	bez zaworu	z zaworem	bez zaworu	z zaworem	bez zaworu	z zaworem
6 mm 8 mm 9 mm 11 mm 13 mm 19 mm	86KF TF06 MVX 86KF TF08 MVX 86KF TF09 MVX	86KB TF06 MVX 86KB TF08 MVX 86KB TF09 MVX	87KF TF09 MVX 87KF TF11 MVX 87KF TF13 MVX	87KB TF09 MVX 87KB TF11 MVX 87KB TF13 MVX	88KF TF13 MVX 88KF TF19 MVX	88KA TF13 MVX 88KA TF19 MVX
6 mm 8 mm 9 mm 11 mm 13 mm	86KF TH06 MVX 86KF TH08 MVX 86KF TH09 MVX	86KB TH06 MVX 86KB TH08 MVX 86KB TH09 MVX	87KF TH09 MVX 87KF TH11 MVX 87KF TH13 MVX	87KB TH09 MVX 87KB TH11 MVX 87KB TH13 MVX		
6 mm 8 mm 9 mm 11 mm 13 mm 19 mm	86KF TR06 MVX 86KF TR08 MVX 86KF TR09 MVX	86KB TR06 MVX 86KB TR08 MVX 86KB TR09 MVX	87KF TR09 MVX 87KF TR11 MVX 87KF TR13 MVX	87KB TR09 MVX 87KB TR11 MVX 87KB TR13 MVX	88KF TR13 MVX 88KF TR19 MVX	88KA TR13 MVX 88KA TR19 MVX
wyjscie	bez zaworu	z zaworem	bez zaworu	z zaworem	bez zaworu	z zaworem
R1/8 R1/4 R3/8 R1/2 R3/4	86SF AK10 MXX 86SF AK13 MXX 86SF AK17 MXX	86SB AK13 MVX	87SF AK13 MXX 87SF AK17 MXX 87SF AK21 MXX	87SB AK17 MVX 87SB AK21 MVX	88SF AK21 MXX 88SF AK26 MXX	
wyjscie	bez zaworu	z zaworem	bez zaworu	z zaworem	bez zaworu	z zaworem
G1/8 G1/4 G3/8 G1/2 G3/4	86SF IW10 SXN 86SF IW13 SXN 86SF IW17 SXN		87SF IW13 SXN 87SF IW17 SXN 87SF IW21 SXN		88SF IW21 SXN 88SF IW26 SXN	
wyjscie						
5 cm 10 cm 15 cm 20 cm 10 cm /15 cm* <small>*z gwintem</small>	86VN XX05 MXX 86VN XX10 MXX 86VN XX15 MXX 86VN XX20 MXX 86VN 1010 MXXS-01		87VN XX05 MXX 87VN XX10 MXX 87VN XX15 MXX 87VN XX20 MXX 87VN 1315 MXXS-01			
G1/8 x 12 cm G1/8 x 24 cm G1/8 x 36 cm G1/4 x 15 cm G1/4 x 25 cm 10 cm /15 cm* <small>*z gwintem</small>	VT09 XX12 MXX VT09 XX24 MXX VT09 XX36 MXX VT09 1010 MXXS		VT13 XX15 MXX VT13 XX25 MXX VT13 1315 MXXS			

Typ 86	Typ 87	Typ 88
DI 86 V	DI 87 V	DI 88 V

* Typ 86 1/8", typ 87 1/4" z 20 mm gwintem – na zamówienie

Korek stożkowy



z mosiądzu

gwint	L	S	nr
R1/8"	8	5	VK 10
R1/4"	10	7	VK 13
R3/8"	10	8	VK 17
M10x1	8	5	VK 10 S

Typ 42

wielkość oryginalna

Seria niskiego ciśnienia

NW 11 = 60 mm²



ze swobodnym przełotem

Materiał:

część gwintowana: mosiądz chromowany
 korpus złącza: mosiądz chromowany
 tuleja: mosiądz chromowany
 sprężyna, pierścień: stal szlachetna /1.4310/, nierdzewna /1.4034/
 wałeczki: stal nierdzewna /1.4034/
 uszczelnienie: perbunan (NBR)
 wtyczka: mosiądz chromowany

Diagram przepływu

Woda

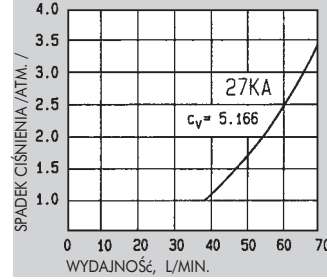

Zakres temperatury:

-20° C do +100° C (perbunan)
 -40° C do +120° C (EPDM)
 -15° C do +200° C (Viton)

Max ciśnienie robocze:

0-35 atm.

Wykonanie standardowe:

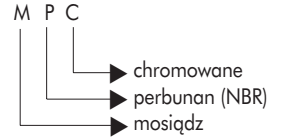

Opis: seria 42 została zaprojektowana specjalnie do układów chłodzenia wodą do ciśnienia 35 bar. Złącze to nie posiada zaworu. Wszystkie elementy są wykonane z materiałów niekorodujących.

Zalety: jednoręczne łączenie dzięki wałeczki systemowi zamka. Łatwe łączenie, również w przeszerzeniach o ograniczonym dostępie.

Zastosowanie: układy chłodzenia w maszynach przemysłu ciężkiego i przetwórstwa tworzyw sztucznych.

Szybkozłącze

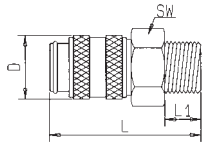

z gwintem zewnętrznym

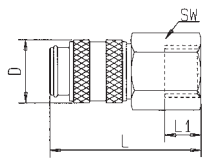

z gwintem wewnętrznym

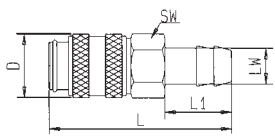

z tuleją do węża

rozmiar	oznaczenie	kod	SW	L	D	L1	L2	L3	SW1	B	G	jedn. opak.
G1/2	42KF AW21 MPC	12251		49	32	7,5						10
G3/4	42KF AW26 MPC	12253		49	32	7,5						10

G1/2	42KF IW21 MPC	12269		34	32	8						10
G3/4	42KF IW26 MPC	12272		30	32	8						10

9 mm	42KF TF09 MPC	12280		55	32	25						10
13 mm	42KF TF13 MPC	12285		55	32	25						10
19 mm	42KF TF19 MPC	12291		55	32	25						10

Wtyczka

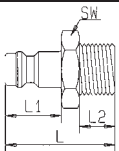

z gwintem zewnętrznym

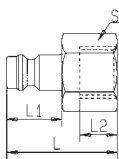

z gwintem wewnętrznym

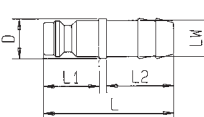

z tuleją do węża

rozmiar	oznaczenie	kod	SW	L	D	L1	L2	L3	SW1	B	G	jedn. opak.
G1/2	42SF AW21 MPC	12251	24	35,5		12						10
G3/4	42SF AW26 MPC	12253	32	42,5		16						10

G1/2	42SF IW21 MPC	12269		31,5	30	8						10
G3/4	42SF IW26 MPC	12272		31,5	30	8						10

9 mm	42SF TF09 MPC	12280		43,5	18	25						10
13 mm	42SF TF13 MPC	12285		43,5	18	25						10
19 mm	42SF TF19 MPC	12291		43,5	22	25						10

Profile wtyczek

20 KA
20 KB

13 KA

71 KB

21 KA
21 KB
21 KL

17 KA

34 KA

22 KA
14 KA

18 KA

72 KB

23 KA
24 KA

19 KA

73 KB

25 KA
25 KB
25 KL
26 KA
26 KB

27 KA
27 KB

38 KK
38 KB

30 KA

31 KA

39 KA
39 KB
39 KL

37 KA

32 KA

74 KB

92 KL

33 KA

75 KB

Armatura pneumatyczna

Nakrętka dociskowa tulei

prawy lub lewy gwint

mosiądz

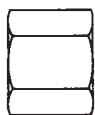

* tylko dla STP 13/09

Tuleja do węża / długa /

mosiądz

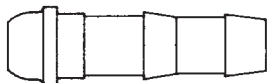

Tuleja do węża / krótka /

mosiądz

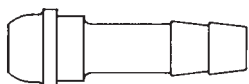

* UR 13/9 potrzebny

Tuleja gwintowana

gwint zewnętrzny

mosiądz

(* Wewn. stożek 45°)

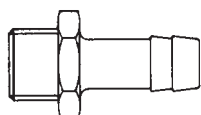

Tuleja gwintowana

gwint wewnętrzny

mosiądz

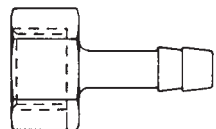

Tuleja do węża dwustronna

mosiądz



Tuleja do węża dwustronna / krótka /

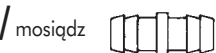

rozmiar	oznaczenie	kod	SW	L	jedn. opak.
G1/8 gwint prawy	UR10	14071	11	12	200
G1/4 gwint prawy	UR13	14074	17	15	200
G1/4 r.f. 9 mm	UR13/9*	14075	17	15	200
G3/8 gwint prawy	UR17	14080	19	16	150
G1/2 gwint prawy	UR21	14083	24	20	50
G1/4 gwint lewy	UL13	14062	17	15	200
G3/8 gwint lewy	UL17	14065	19	16	150
G1/2 gwint lewy	UL21	14068	24	20	50

4 mm dla G1/4	STD 13/04	13941		47	150
6 mm dla G1/4	STD 13/06	13945		47	150
4 mm dla G3/8	STD 17/04	13954		48	100
6 mm dla G3/8	STD 17/06	13958		48	100
9 mm dla G3/8	STD 17/09	13963		48	100

4 mm dla G1/8	STP 10/04	13933		27	200
6 mm dla G1/8	STP 10/06	13937		28	200
4 mm dla G1/4	STP 13/04	13943		31	200
9 mm dla G1/4	STP 13/09*	13948		36	200
4 mm dla G3/8	STP 17/04	13956		31	200
6 mm dla G3/8	STP 17/06	13960		36	150
9 mm dla G3/8	STP 17/09	13962		36	150
6 mm dla G1/2	STP 21/06	13967		38	100
9 mm dla G1/2	STP 21/09	13969		38	100
13 mm dla G1/2	STP 21/13	13972		44	100

M5, 3 mm	GT 05/03	13504	7	15	500
M5, 4 mm	GT 05/04	13509	7	15	500
M6, 4 mm	GT 06/04	13515	8	23	500
* G1/8, 4 mm	GT 10/04	13517	14	28	250
* G1/8, 6 mm	GT 10/06	13521	14	33	250
* G1/8, 8 mm	GT 10/08	13526	14	33	250
* G1/8, 9 mm	GT 10/09	13528	14	33	250
* G1/4, 4 mm	GT 13/04	13531	17	30	250
* G1/4, 6 mm	GT 13/06	13534	17	36	250
* G1/4, 8 mm	GT 13/08	13537	17	36	200
* G1/4, 9 mm	GT 13/09	13539	17	36	200
* G1/4, 13 mm	GT 13/13	13545	17	42	150
* G3/8, 6 mm	GT 17/06	13550	19	36	150
* G3/8, 8 mm	GT 17/08	13553	19	36	100
* G3/8, 9 mm	GT 17/09	13555	19	36	100
* G3/8, 13 mm	GT 17/13	13559	19	42	100
* G1/2, 6 mm	GT 21/06	13563	24	40	50
* G1/2, 9 mm	GT 21/09	13566	24	40	50
* G1/2, 13 mm	GT 21/13	13570	24	46	50
* G3/4, 13 mm	GT 26/13	13574	32	52	25
* G3/4, 16 mm	GT 26/16	13576	32	60	20
* G3/4, 19 mm	GT 26/19	13578	32	60	20
* G1, 25 mm	GT 33/25	13581	36	70	20

G1/8, 6 mm	GI 10/06	38002	12	31	200
G1/8, 8 mm	GI 10/08	38003	12	31	200
G1/4, 6 mm	GI 13/06	38004	17	33	150
G1/4, 8 mm	GI 13/08	38005	17	33	150
G1/4, 9 mm	GI 13/09	38006	17	33	150
G1/4, 13 mm	GI 13/13	38007	17	40	100
G3/8, 6 mm	GI 17/06	38008	19	33	100
G3/8, 8 mm	GI 17/08	38009	19	33	100
G3/8, 9 mm	GI 17/09	38010	19	33	100
G3/8, 13 mm	GI 17/13	38011	19	40	50
G1/2, 6 mm	GI 21/06	38012	24	36	50
G1/2, 8 mm	GI 21/08	38013	24	36	50
G1/2, 9 mm	GI 21/09	38014	24	36	50
G1/2, 13 mm	GI 21/13	38015	24	43	50

4 mm	DS 04/04P	13431		50	250
6 mm	DS 06/06	13433		72	200
8 mm	DS 08/08	13436		60	100
9 mm	DS 09/09	13438		72	100
13 mm	DS 13/13	13441		74	50

4 mm	DK 04/04	13352		17	500
6 mm	DK 06/06	13353		19	500

Armatura pneumatyczna

Łącznik

gwint zewnętrzny

mosiądz

K = gwint stożkowy

V = gwint przedłużony

L = gwint lewy

(* Wewnqtrz stożek 45°)

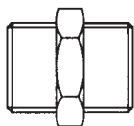

rozmiar	oznaczenie	kod	SW	L	jedn. opak.
M5 x M5	DN 05/05	13361	7	13	250
M5 x R1/8	DN 05/10	13364	14	17	250
M5 x R1/4	DN 05/13	13366	17	21	250
* G1/8 x G1/8	DN 10/10	13368	14	19	250
R1/8 x R1/8Kon	DN 10/10K	13369	12	21	250
* G1/8 x G1/4	DN 10/13	13372	17	21	250
* G1/8 x G3/8	DN 10/17	13375	19	25	250
* G1/4 x G1/4	DN 13/13	13377	17	23	250
R1/4 x R1/4Kon	DN 13/13K	13378	14	30	150
* G1/4 x G3/8	DN 13/17	13382	19	23	150
* G1/4 x G3/8 verl.	DN 13/17V	13386	19	25	100
* G1/4 x G1/2	DN 13/21	13387	24	29	50
* G3/8 x G3/8	DN 17/17	13392	19	23	100
* G3/8 x G3/8 verl.	DN 17/17V	13398	19	27	100
R3/8 x R3/8Kon	DN 17/17K	13394	17	30	100
* G3/8 x G1/2	DN 17/21	13399	24	29	100
* G3/8 x G3/4	DN 17/26	13405	32	36	50
* G1/2 x G1/2	DN 21/21	13408	24	30	50
R1/2 x R1/2Kon	DN 21/21K	13410	22	34	50
* G1/2 x G3/4	DN 21/26	13413	32	36	25
* G1/2 x G1	DN 21/33	13416	36	40	25
* G3/4 x G3/4	DN 26/26	13420	32	40	25
* G3/4 x G1	DN 26/33	13423	36	40	25
* G1 x G1	DN 33/33	13425	36	42	25
* G1/4 lks. x G1/4 lks.	DN 13/13L	13379	17	33	200
* G1/4 lks. x G3/8 lks.	DN 13/17L	13383	19	33	100
* G3/8 lks. x G3/8 lks.	DN 17/17L	13395	19	33	100

Łącznik dwustronny rozdzielny

gwint zewnętrzny stożkowy

mosiądz

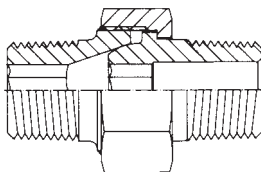

R1/8 x R1/8	LD 10/10K	41069	15	27	100
R1/4 x R1/4	LD 13/13K	41068	19	34	100
R3/8 x R3/8	LD 17/17K	41070	22	37	50
R1/2 x R1/2	LD 21/21K	41071	27	45	50
R3/4 x R3/4	LD 26/26K	38029	36	50	10
R1 x R1	LD 33/33K	38030	42	60	10

Redukcja krótka

gwint zewnętrzny/wewnętrzny

mosiądz

a. = gwint zewnętrzny

i. = gwint wewnętrzny

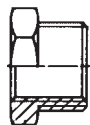

M5i. x G1/8a.	RK 05/10	13782	14	11	250
M5i. x G1/4a.	RK 05/13	13785	17	14	250
G1/8i. x G1/4a.	RK 10/13	13787	17	11	250
G1/8i. x G3/8a.	RK 10/17	13790	19	13	200
G1/8i. x G1/2a.	RK 10/21	13793	24	18	100
G1/4i. x G3/8a.	RK 13/17	13795	19	14	200
G1/4i. x G1/2a.	RK 13/21	13798	24	18	100
G3/8i. x G1/2a.	RK 17/21	13800	24	18	100
G3/8i. x G3/4a.	RK 17/26	13803	32	18	50
G1/2i. x G3/4a.	RK 21/26	13805	32	24	50
G1/2i. x G1a.	RK 21/33	13807	36	24	25
G3/4i. x G1a.	RK 26/33	13809	36	21	25

Redukcja długa

gwint zewnętrzny/wewnętrzny

mosiądz

a. = gwint zewnętrzny

i. = gwint wewnętrzny

(* Wewnqtrz stożek 45°)

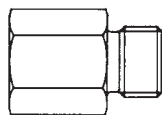

M5a. x M5i.	RL 05/05	13811	8	15	200
M5a. x G1/8i.	RL 05/10	13813	14	17	200
G1/8a. x M5i.	RL 10/05	13815	14	17	200
* G1/8a. x G1/8i.	RL 10/10	13817	14	23	200
* G1/8a. x G1/4i.	RL 10/13	13819	17	26	200
* G1/4a. x G1/8i.	RL 13/10	13821	17	28	200
* G1/4a. x G1/4i.	RL 13/13	13823	17	28	150
* G1/4a. x G3/8i.	RL 13/17	13825	19	29	150
* G3/8a. x G1/4i.	RL 17/13	13827	19	29	100
* G3/8a. x G3/8i.	RL 17/17	13828	19	29	100
* G3/8a. x G1/2i.	RL 17/21	13830	24	25	50
* G1/2a. x G3/8i.	RL 21/17	13832	24	34	50
* G1/2a. x G1/2i.	RL 21/21	13834	24	34	50
* G1/2a. x G3/4i.	RL 21/26	13836	32	31	50

Mufa

mosiądz

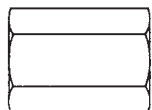

M5	MU 05	13680	8	12	250
G1/8	MU 10	13683	14	22	250
G1/4	MU 13	13686	17	26	150
G3/8	MU 17	13689	22	26	100
G1/2	MU 21	13692	27	30	50
G3/4	MU 26	13695	32	36	25
G1	MU 33	13697	41	40	10

Armatura pneumatyczna

Złączka T

gwint wewnętrzny
mosiądz

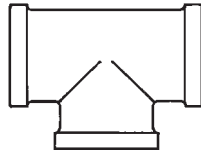

rozmiar	oznaczenie	kod	SW	L	jedn. opak.
G1/8	TI 10	14008		14	100
G1/4	TI 13	14010		16	50
G3/8	TI 17	14012		22	25
G1/2	TI 21	14014		24	25
G3/4	TI 26	14016		29	10
G1	TI 33	14018		33	10

Kolanko

gwint wewnętrzny
mosiądz

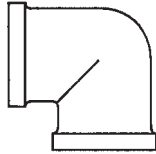

G1/8	WI 10	14135		22	100
G1/4	WI 13	14137		27	50
G3/8	WI 17	14139		33	50
G1/2	WI 21	14141		39	25
G3/4	WI 26	14143		46	10
G1	WI 33	14145		54	10

Dwójnik

bez szybkozłączcy
gwint wewnętrzny
mosiądz

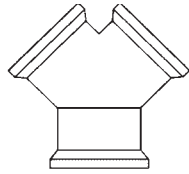

G3/8IG	ZO 17	14397		49	25
G1/2IG	ZO 21	14399		57	20

Trójnik

bez szybkozłączcy
gwint wewnętrzny
mosiądz

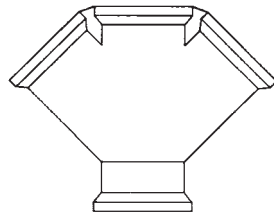

G3/8IG	DO 17	13427		77	15
G1/2IG	DO 21	13429		85	10

Dwójnik

z szybkozłączkami

mosiądz
Na zamówienie niklowana

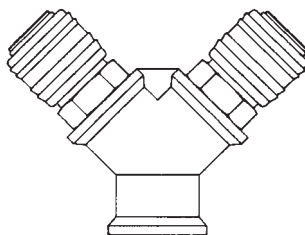

G1/4AG	ZM 13A	14388		94	5
G3/8AG	ZM 17A	14390		94	5
G1/2AG	ZM 21A	14393		110	5
G1/4IG	ZM 13 I	14389		94	5
G3/8IG	ZM 17 I	14391		94	5
G1/2IG	ZM 21 I	14394		110	5

Trójnik

z szybkozłączkami

mosiądz
Na zamówienie niklowana

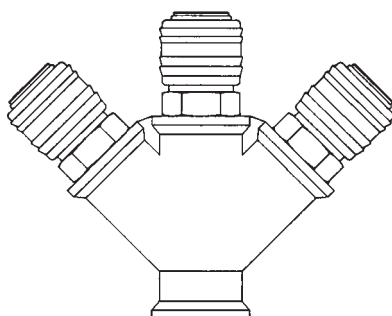

G1/4AG	DM 13A	13354		120	5
G3/8AG	DM 17A	13356		120	5
G1/2AG	DM 21A	13359		125	5
G1/4IG	DM 13 I	13355		120	5
G3/8IG	DM 17 I	13357		120	5
G1/2IG	DM 21 I	13360		125	5

Armatura pneumatyczna

Uszczelnienie z aluminium



rozmiar	oznaczenie	kod	SW	L	jedn. opak.
dla G1/8	AD 10	13299			500
dla G1/4	AD 13	13300			500
dla G3/8	AD 17	13301			200
dla G1/2	AD 21	13302			200
dla G3/4	AD 26	13303			200
dla G1	AD 33	13304			200

Złącze do manometru

mosiądz
Na zamówienie niklowana

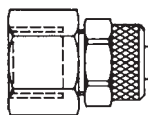

G1/8, 4x 6 mm	MV 10/06	13699	14		100
G1/4, 4x 6 mm	MV 13/06	13700	17		100
G1/4, 6x 8 mm	MV 13/08	13702	17		100
G1/4, 8x10 mm	MV 13/10	13704	17		50
G3/8, 6x 8 mm	MV 17/08	13706	19		50
G3/8, 8x10 mm	MV 17/10	13708	19		50

Złączka obrotowa

mosiądz

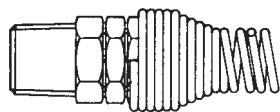

R1/8, 3x 5 mm	DV 10/05	13447	11		10
R1/4, 4x 6 mm	DV 13/06	13448	9/16"		10
R1/4, 6x 8 mm	DV 13/08	13450	9/16"		10
R1/4, 8x10 mm	DV 13/10	30449	14		10
R3/8, 9x12 mm	DV 17/12	13452	17		10
R1/2, 13x16 mm	DV 21/16	13453	22		10

Złączka T

mosiądz
Na zamówienie niklowana

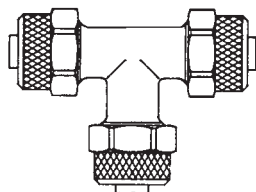

4 x 6 mm	TS 06	14032	45		50
6 x 8 mm	TS 08	14034	46		50
8 x 10 mm	TS 10	14036	51		25

Złączka krzyżowa

mosiądz
Na zamówienie niklowana

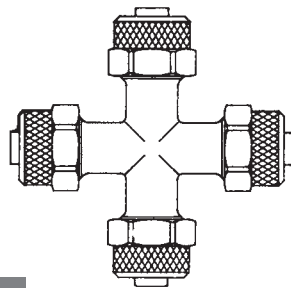

4 x 6 mm	KS 06	13661			50
6 x 8 mm	KS 08	13663			50
8 x 10 mm	KS 10	13665			25

Kolanko obrotowe

Na zamówienie niklowana

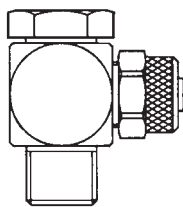

mosiądz	M5, 3x 4 mm	WV 05/04	30440		17	200	
	M5, 3x 5 mm	WV 05/05	14184		17	200	
	M5, 4x 6 mm	WV 05/06	14186		17	200	
	G1/8, 4x 6 mm	WV 10/06	14188		26	100	
	G1/8, 6x 8 mm	WV 10/08	14190		26	100	
	G1/4, 4x 6 mm	WV 13/06	14193		31	50	
	G1/4, 6x 8 mm	WV 13/08	14195		31	50	
	G1/4, 8x10 mm	WV 13/10	14198		31	50	
	alu	G3/8, 6x 8 mm	WV 17/08A	14203		36	25
		G3/8, 8x10 mm	WV 17/10A	14205		36	25
G3/8, 9x12 mm		WV 17/12A	14207		36	25	

Złączka T obrotowa

mosiądz
Na zamówienie niklowana

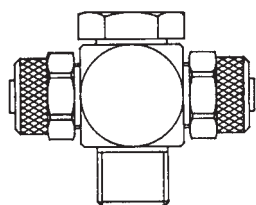

M5, 3x 5 mm	TV 05/05	14038		17	100
M5, 4x 6 mm	TV 05/06	14040		17	100
G1/8, 4x 6 mm	TV 10/06	14042		26	50
G1/8, 6x 8 mm	TV 10/08	14043		26	50
G1/4, 4x 6 mm	TV 13/06	14045		31	50
G1/4, 6x 8 mm	TV 13/08	14047		31	50
G1/4, 8x10 mm	TV 13/10	14049		31	25

Armatura pneumatyczna

Złączka prosta

z gw. zewn. do przegród i nakrętkami kontrolującymi
mosiądz (na zamówienie niklowana)

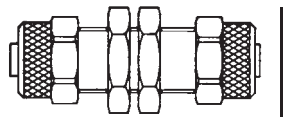

rozmiar	oznaczenie	kod	SW	L	jedn. opak.
3x 4 mm	SC 05/04	30442		34	200
3x 5 mm	SC 05/05	13843		34	200
4x 6 mm	SC 10/06	13845		38	150
6x 8 mm	SC 10/08	13847		46	100
8x10 mm	SC 14/10	13849		46	50

Kolanko obrotowe

mosiądz
Na zamówienie niklowana

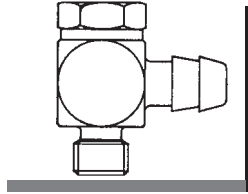

M5, dla LW 3 mm	WT 05/03	14182	7		200
M5, dla LW 4 mm	WT 05/04	14183	7		200

Złączka prosta

gwint zewnętrzny
mosiądz
Na zamówienie niklowana
(*Wewnątrz stożek 45°)

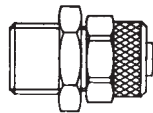

M5, 3x 4 mm	EV 05/04	30439	7		250
M5, 3x 5 mm	EV 05/05	13454	7		250
M5, 4x 6 mm	EV 05/06	13457	8		250
G1/8, 4x 6 mm	EV 10/06	13460	12		250
G1/8, 6x 8 mm	EV 10/08	13464	12		200
G1/4, 4x 6 mm	EV 13/06	13467	17		200
G1/4, 6x 8 mm	EV 13/08	13472	17		200
G1/4, 8x10 mm	EV 13/10	13476	17		100
G1/4, 9x12 mm	EV 13/12	13479	17		100
* G3/8, 6x 8 mm	EV 17/08	13481	19		100
* G3/8, 8x10 mm	EV 17/10	13483	19		100
* G3/8, 9x12 mm	EV 17/12	13485	19		50

Złączka prosta

ze sprężyną, wzmacniającą
mosiądz
Na zamówienie niklowana
(*Wewnątrz stożek 45°)

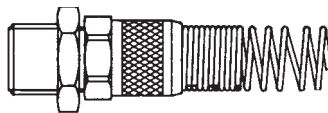

M5, 4x 6 mm	SV 05/06	13976	10		100
G1/8, 4x 6 mm	SV 10/06	13977	12		50
G1/8, 6x 8 mm	SV 10/08	13978	12		50
G1/4, 4x 6 mm	SV 13/06	13979	17		50
G1/4, 6x 8 mm	SV 13/08	13980	17		50
G1/4, 8x10 mm	SV 13/10	13981	17		25
G1/4, 9x12 mm	SV 13/12	13982	17		25
* G3/8, 6x 8 mm	SV 17/08	13984	19		25
* G3/8, 8x10 mm	SV 17/10	13985	19		25
* G3/8, 9x12 mm	SV 17/12	13986	19		25

Złączka T

gwint stożkowy
mosiądz
Na zamówienie niklowana

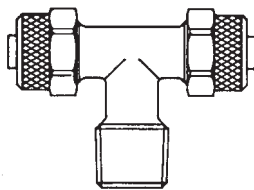

R1/8, 4x 6 mm	TE 10/06	13996	46		100
R1/8, 6x 8 mm	TE 10/08	13998	46		100
R1/8, 8x10 mm	TE 10/10	14000	51		50
R1/4, 4x 6 mm	TE 13/06	14002	45		50
R1/4, 6x 8 mm	TE 13/08	14004	46		50
R1/4, 8x10 mm	TE 13/10	14006	50		25

Złączka L

gwint stożkowy
mosiądz
Na zamówienie niklowana

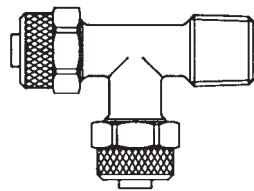

R1/8, 4x 6 mm	LE 10/06	13667	40		100
R1/8, 6x 8 mm	LE 10/08	13669	40		100
R1/8, 8x10 mm	LE 10/10	13671	44		50
R1/4, 4x 6 mm	LE 13/06	13673	43		50
R1/4, 6x 8 mm	LE 13/08	13675	43		50
R1/4, 8x10 mm	LE 13/10	13677	46		50

Kolanko

gwint stożkowy
mosiądz
Na zamówienie niklowana

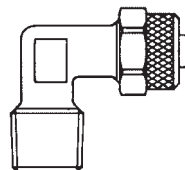

R1/8, 4x 6 mm	WE 10/06	14123	17	21	100
R1/8, 6x 8 mm	WE 10/08	14125	17	21	100
R1/8, 8x10 mm	WE 10/10	14127	19	30	100
R1/4, 4x 6 mm	WE 13/06	14129	21	29	50
R1/4, 6x 8 mm	WE 13/08	14131	25	31	50
R1/4, 8x10 mm	WE 13/10	14133	25	32	50

Kolanko

ze sprężyną, wzmacniającą
gwint stożkowy
mosiądz
Na zamówienie niklowana

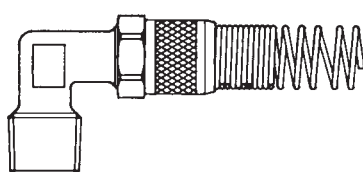

R1/8, 4x 6 mm	WK 10/06	14147		107	50
R1/8, 6x 8 mm	WK 10/08	14148		112	50
R1/8, 8x10 mm	WK 10/10	40076		125	50
R1/4, 4x 6 mm	WK 13/06	14149		109	50
R1/4, 6x 8 mm	WK 13/08	14150		114	50
R1/4, 8x10 mm	WK 13/10	14151		127	25

Armatura pneumatyczna

Sprężyna

kompletna z nakrętką

mosiądz

Na zamówienie nikielwana



rozmiar	oznaczenie	kod	SW	L	jedn. opak.
(M10x1) 4x 6 mm	KN 06	13653		94	100
(M12x1) 6x 8 mm	KN 08	13655		97	50
(M14x1) 8x10 mm	KN 10S-01	61493		110	50
(M16x1) 8x10 mm	KN 10	13657		110	50
(M16x1) 9x12 mm	KN 12	13658		114	25

Nakrętka

mosiądz

Na zamówienie nikielwana



(M 7x0,5) 3x 4 mm	SM 04	30444	—	8,5	500
(M 7x0,5) 3x 5 mm	SM 05	13733	—	8,5	500
(M10x1,0) 4x 6 mm	SM 06	13742	12	11,0	250
(M12x1,0) 6x 8 mm	SM 08	13743	14	11,0	250
(M14x1,0) 8x10 mm	SM 10S	34879	17	12,5	100
(M16x1,0) 8x10 mm	SM 10	13744	17	12,5	100
(M16x1,0) 9x12 mm	SM 12	13745	17	12,5	100

Złączka T

mosiądz

a. = gwint zewnętrzny

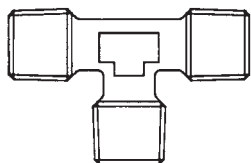

R1/8 a.	TA 10	13988	34	22	100
R1/4 a.	TA 13	13990	41	27	100
R3/8 a.	TA 17	13992	48	33	50
R1/2 a.	TA 21	13994	54	38	25

Kolanko

mosiądz

a. = gwint zewnętrzny

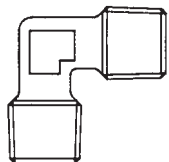

R1/8 a.	WA 10	14115	19	19	200
R1/4 a.	WA 13	14117	26	26	100
R3/8 a.	WA 17	14119	31	31	50
R1/2 a.	WA 21	14121	36	36	25

Nakrętka kontrolująca

mosiądz

Na zamówienie nikielwana



G1/8	KM 10W	13640	15		500
G1/4	KM 13W	13644	17		250
G3/8	KM 17W	13648	22		250
G1/2	KM 21W	13650	27		200
G3/4	KM 26W	13652	30		100
M 6 x 0,75	KM 06M	13634	9		500
M 8 x 1	KM 08M	13636	12		500
M10 x 1	KM 10M	13638	12		500
M12 x 1	KM 12M	13642	17		250
M14 x 1	KM 14M	13646	19		250

Korek

z sześciokątem wewnętrznym

mosiądz (DIN 908)

Na zamówienie nikielwana

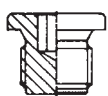

M5	VZ 05	14097	8		1000
G1/8	VZ 10	14100	5		250
G1/4	VZ 13	14103	6		200
G3/8	VZ 17	14106	8		150
G1/2	VZ 21	14109	10		50
G3/4	VZ 26	14112	12		25

Korek

gwint stożkowy

z sześciokątem wewnętrznym

mosiądz (DIN 906)

Na zamówienie nikielwana



R1/8	VK 10	14090	5		500
R1/4	VK 13	14091	7		500
R3/8	VK 17	14092	8		200

Uszczelnienie z PVC



dla M5	PD 05	13726			1000
dla G1/8	PD 10	13727			500
dla G1/4	PD 13	13728			500
dla G3/8	PD 17	13729			200
dla G1/2	PD 21	13730			200
dla G3/4	PD 26	13731			200

Uszczelnienie z FIBRY



dla M5	FD 05	13492			1000
dla G1/8	FD 10	13493			500
dla G1/4	FD 13	13494			500
dla G3/8	FD 17	13495			200
dla G1/2	FD 21	13496			200
dla G3/4	FD 26	40681			50

Pistolety pneumatyczne wykonane z aluminium

Pistolety pneumatyczne z dyszą krótką



rozmiar	oznaczenie	kod	SW	L	jedn. opak.
G1/4IG	AA13	13294			
6 mm	AA06TF	13292			
9 mm	AA09TF	13293			
wtyczka NW 5	AA21SF	13295			
wtyczka NW 7,2	AA26SF	13296			

Pistolety pneumatyczne z dyszą bezpieczeństwa



G1/4IG	AS13	13335			
6 mm	AS06TF	13333			
9 mm	AS09TF	13334			
wtyczka NW 5	AS21SF	13336			
wtyczka NW 7,2	AS26SF	13337			

Pistolety pneumatyczne z tłumikiem sitowym



G1/4IG	AR13	36995			
6 mm	AR06TF	36996			
9 mm	AR09TF	36997			
wtyczka NW 5	AR21SF	36999			
wtyczka NW 7,2	AR26SF	36998			

Pistolety pneumatyczne z dyszą rurkową długą



G1/4IG	AV13	13341			
6 mm	AV06TF	13339			
9 mm	AV09TF	13340			
wtyczka NW 5	AV21SF	13342			
wtyczka NW 7,2	AV26SF	13343			

Pistolety pneumatyczne z dyszą "venturi"



G1/4IG	AT13	37000			
6 mm	AT06TF	37001			
9 mm	AT09TF	37002			
wtyczka NW 5	AT21SF	37004			
wtyczka NW 7,2	AT26SF	37003			

Pistolety pneumatyczne wykonane z tworzywa sztucznego

Pistolety pneumatyczne z dyszą rurkową długą



rozmiar	oznaczenie	kod	SW	L	jedn. opak.
G1/4IG	AK13	13307			
6 mm	AK06TF	13305			
9 mm	AK09TF	13306			
wtyczka NW 5	AK21SF	13310			
wtyczka NW 7,2	AK26SF	13311			

Pistolety pneumatyczne z dyszą krótką



G1/4IG	AN13	13325			
6 mm	AN06TF	13323			
9 mm	AN09TF	13324			
wtyczka NW 5	AN21SF	13326			
wtyczka NW 7,2	AN26SF	13327			

Pistolety pneumatyczne z dyszą bezpieczeństwa



G1/4IG	AL13	13314			
6 mm	AL06TF	13312			
9 mm	AL09TF	13313			
wtyczka NW 5	AL21SF	13316			
wtyczka NW 7,2	AL26SF	13317			

Pistolety pneumatyczne z tłumikiem sitowym



G1/4IG	AF13	36980			
6 mm	AF06TF	36981			
9 mm	AF09TF	36982			
wtyczka NW 5	AF21SF	36984			
wtyczka NW 7,2	AF26SF	36983			

Pistolety pneumatyczne wykonane z tworzywa sztucznego

Pistolety pneumatyczne z dyszą "venturi"



rozmiar	oznaczenie	kod	SW	L	jedn. opak.
G1/4IG	AX13	36985			
6 mm	AX06TF	36986			
9 mm	AX09TF	36987			
wtyczka NW 5	AX21SF	36989			
wtyczka NW 7,2	AX26SF	36988			

Pistolety pneumatyczne z gwintem połączeniowym wewnętrznym 1,8"



G1/4IG	AI13	36990			
6 mm	AI06TF	36991			
9 mm	AI09TF	36992			
wtyczka NW 5	AI21SF	36994			
wtyczka NW 7,2	AI26SF	36993			

Pistolety pneumatyczne z gwintem połączeniowym wewnętrznym M12x1,25



G1/4IG	AM13	36844			
6 mm	AM06TF	42942			
9 mm	AM09TF	42943			
wtyczka NW 5	AM21SF	42944			
wtyczka NW 7,2	AM26SF	42945			

Pistolety pneumatyczne z dyszą rurkową długą 6 mm; 8 mm

X NOWOŚĆ



G1/4 IG	AJ13/06B				
G1/4 IG	AJ13/08B				

Dysze

Dysza krótka



rozmiar	oznaczenie	kod	SW	L	jedn. opak.
---------	------------	-----	----	---	-------------

M12 x 1,25	KD12	13633			
------------	------	-------	--	--	--

Dysza bezpieczeństwa



M12 x 1,25	SD12	13851			
------------	------	-------	--	--	--

Dysza rurkowa długa



M12 x 1,25	VR12	14096			
------------	------	-------	--	--	--

Dysza "Venturi"



M12 x 1,25	AT12	37006			
------------	------	-------	--	--	--

Dysza z tłumikiem sitowym



M12 x 1,25	AR12	37007			
------------	------	-------	--	--	--

Tarcza ochronna



	ST12	37005			
--	------	-------	--	--	--

Wąż spiralny

SUPERBRAID® z poliuretanu wzmocnionego oplotem

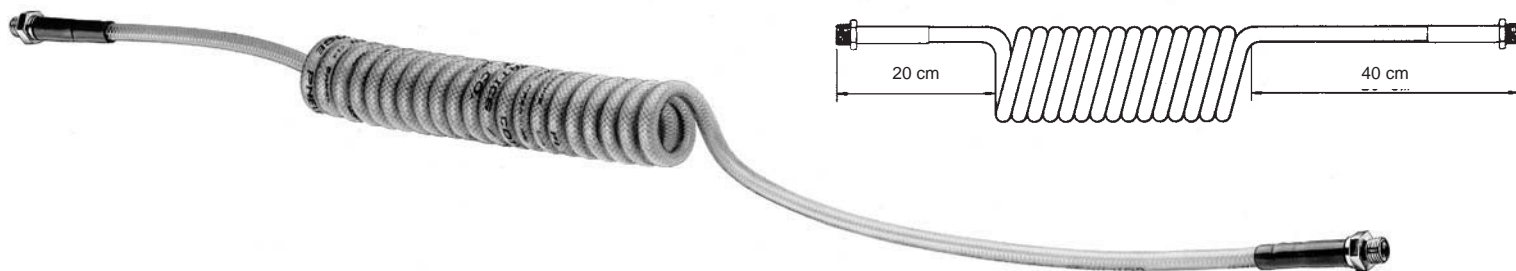

Nowa generacja spiralnych węży Rectusa o doskonałych parametrach mechanicznych dzięki wykonaniu z poliuretanu i podwyższonej wytrzymałości ciśnieniowej za sprawą dodatkowego zbrojenia nicią poliamidowo-poliestrową

Zalety:

- elastyczność
- podwyższone ciśnienie robocze 15 bar, dla 50° C
- zakres temperatury roboczej -40° C do +85° C
- przezroczysty – umożliwia kontrolę wizualną podczas przepływu
- zewnętrzna powłoka trudnościaralna
- nie ulega splątaniu
- wszystkie węże są okute w poniklowane końcówki obrotowe
- mała średnica zwoju
- maksymalna elastyczność - wąż może być długotrwale rozciągnięty nie tracąc sprężystości
- odporność na zafamania
- maksymalna długość robocza - 80% długości całkowitej węża

Dane techniczne:

temperatura: -40° C do +85° C
maks. ciśnienie: 15 bar
kolor: jasno niebieska, przezroczysta
średnica zwoju: 42 mm
twardość: 95 Shore'a

Wąż prosty z oplotem

Gwint	Rozmiar	Długość	Oznaczenie	Kod	Zewn. średnica zwoju	jedn. opak.
–	6,3 x 9,5 mm	100 m	PG 10/100	53391	–	1
–	8 x 12 mm	100 m	PG 12/100	53392	–	1

Wąż spiralny z oplotem

Okute obustronnie w gwintowane
złącze obrotowe

Gwint	Rozmiar	Długość	Oznaczenie	Kod	Zewn. średnica zwoju	jedn. opak.
G1/4	6,3 x 9,5 mm	3,0 m	PG 10/030/DV	55454	42	1
G1/4	6,3 x 9,5 mm	6,0 m	PG 10/060/DV	53383	42	1
G1/4	6,3 x 9,5 mm	7,5 m	PG 10/075/DV	53384	42	1
G3/8	8 x 12 mm	3,0 m	PG 12/030/DV	55455	55	1
G3/8	8 x 12 mm	6,0 m	PG 12/060/DV	53385	55	1
G3/8	8 x 12 mm	7,5 m	PG 12/075/DV	53386	55	1

Wężę spiralne "RECTULASTIC" wykonane z wysokiej jakości nylonu 11, produkcji USA, zapewniają bezpieczny i efektywny przepływ gazów i cieczy. Odporne na szkodliwe działanie olejów, paliw substancji organicznych i nieorganicznych. Nylon 11 gwarantuje długotrwałą żywotność węży.

Parametry:

zakres temperatury: - 40° C do +100° C
 max. ciśnienie: 15 atm.
 kolor: niebieski
 Podane parametry dotyczą przepływu powietrza przez wąż. W przypadku innego medium parametry mogą ulec zmianie.

Zalety węża spiralnego "RECTULASTIC" z nylonu 11:

- duża siła ściągająca
- mała średnica zwojów
- lekkie
- odporne na działanie olejów, paliw, substancji organicznych i nieorganicznych
- maksymalne ciśnienie robocze 15 atm.

Wykres ciśnienia roboczego w zależności od temperatury

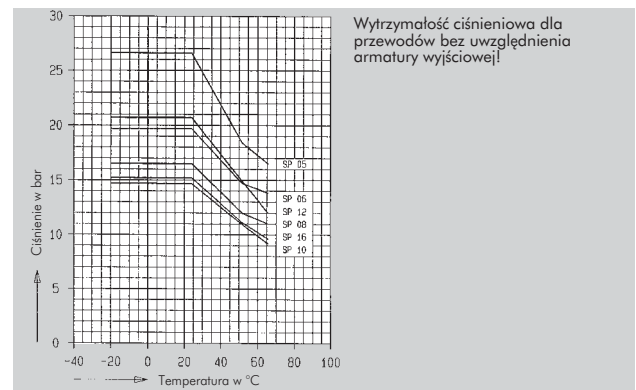

bez złączy



Ø wewnętrzna/zewnętrzna	max. długość robocza	oznaczenie	kod	Ø zew. zwoju	ilość zwojów	jedn. opak.
3 x 5 mm	2,5 m	SP05 / 025	13857	38 mm	36	1
3 x 5 mm	5,0 m	SP05 / 050	13859	38 mm	72	1
3 x 5 mm	7,5 m	SP05 / 075	13861	38 mm	108	1
3 x 5 mm	10,0 m	SP05 / 100	13863	38 mm	144	1
4 x 6 mm	2,5 m	SP06 / 025	13865	75 mm	15	1
4 x 6 mm	5,0 m	SP06 / 050	13867	75 mm	30	1
4 x 6 mm	7,5 m	SP06 / 075	13869	75 mm	45	1
4 x 6 mm	10,0 m	SP06 / 100	13871	75 mm	60	1
4 x 6 mm	15,0 m	SP06 / 150	13873	75 mm	90	1
4 x 6 mm	22,5 m	SP06 / 225	13875	75 mm	140	1
6 x 8 mm	2,5 m	SP08 / 025	13877	75 mm	15	1
6 x 8 mm	5,0 m	SP08 / 050	13882	75 mm	30	1
6 x 8 mm	7,5 m	SP08 / 075	13885	75 mm	45	1
6 x 8 mm	10,0 m	SP08 / 100	13888	75 mm	60	1
6 x 8 mm	15,0 m	SP08 / 150	13891	75 mm	90	1
6 x 8 mm	22,5 m	SP08 / 225	13894	75 mm	135	1
8 x 10 mm	2,5 m	SP10 / 025	30450	115 mm	10	1
8 x 10 mm	5,0 m	SP10 / 050	30451	115 mm	20	1
8 x 10 mm	7,5 m	SP10 / 075	30452	115 mm	30	1
8 x 10 mm	10,0 m	SP10 / 100	30453	115 mm	40	1
8 x 10 mm	15,0 m	SP10 / 150	30464	115 mm	60	1
8 x 10 mm	22,5 m	SP10 / 225	30465	115 mm	90	1
9 x 12 mm	2,5 m	SP12 / 025	13897	140 mm	8	1
9 x 12 mm	5,0 m	SP12 / 050	13901	140 mm	15	1
9 x 12 mm	7,5 m	SP12 / 075	13904	140 mm	23	1
9 x 12 mm	10,0 m	SP12 / 100	13907	140 mm	31	1
9 x 12 mm	15,0 m	SP12 / 150	13910	140 mm	46	1
9 x 12 mm	22,5 m	SP12 / 225	13913	140 mm	70	1
13 x 16 mm	5,0 m	SP16 / 050	13917	220 mm	10	1
13 x 16 mm	7,5 m	SP16 / 075	13919	220 mm	15	1
13 x 16 mm	10,0 m	SP16 / 100	13921	220 mm	20	1
13 x 16 mm	15,0 m	SP16 / 150	13923	220 mm	30	1
13 x 16 mm	22,5 m	SP16 / 225	13925	220 mm	47	1

Wąż spiralny

"RECTULASTIC" z poliuretanu

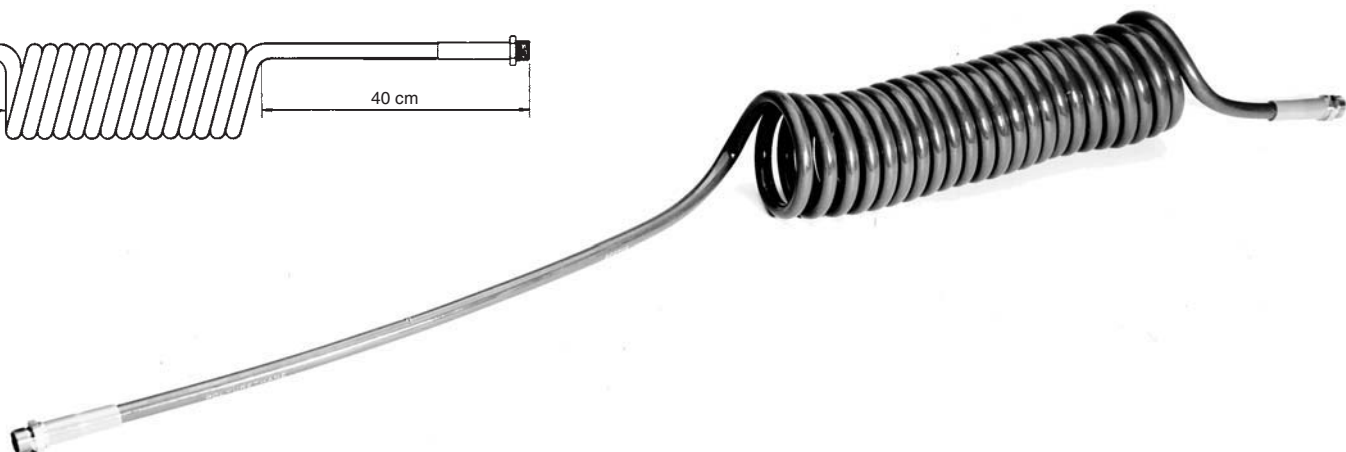
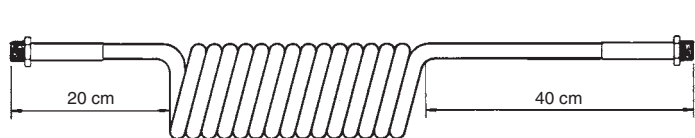

kompletne z gwintem zewnętrznym

ze złączką obrotową 1/4"
i wzmocnieniem z tworzywa.

rozmiar	dlugość	oznaczenie	kod	Øzew. zwoju	ilość zwojów	jedn. opak.
5,0x 8,0, G1/4	3,0 m	PU08/030/DV	40101	40 mm		1
5,0x 8,0, G1/4	6,0 m	PU08/060/DV	40102	40 mm		1
5,0x 8,0, G1/4	7,5 m	PU08/075/DV	40103	40 mm		1
6,3x 9,5, G1/4	3,0 m	PU10/030/DV	38703	60 mm		1
6,3x 9,5, G1/4	6,0 m	PU10/060/DV	38704	60 mm		1
6,3x 9,5, G1/4	7,5 m	PU10/075/DV	38705	60 mm		1
8,0x12,0, G3/8	3,0 m	PU12/030/DV	40104	80 mm	10	1
8,0x12,0, G3/8	6,0 m	PU12/060/DV	40105	80 mm	25	1
8,0x12,0, G3/8	7,5 m	PU12/075/DV	40106	80 mm	32	1
9,0x13,0, G3/8	3,0 m	PU13/030/DV	62214			1
9,0x13,0, G3/8	6,0 m	PU13/060/DV	62213			1
9,0x13,0, G3/8	7,5 m	PU13/075/DV	62212			1
9,5x15,0, G3/8	3,0 m	PU15/030/DV	40077	110 mm		1
9,5x15,0, G3/8	6,0 m	PU15/060/DV	40078	110 mm		1
9,5x15,0, G3/8	7,5 m	PU15/075/DV	40079	110 mm		1
12,0x19,0, R1/2	6,0 m	PU19/060/DV	60627	110 mm		1
12,0x19,0, R1/2	7,5 m	PU19/075/DV	60628	110 mm		1

Wtórny w użyciu łącznik obrotowy



rozmiar	dla węża PU	oznaczenie	kod	Øzew. zwoju	ilość zwojów	jedn. opak.
G1/4AG	PU08	PV13/08	40080			50
G1/4AG	PU10	PV13/10	40081			50
G3/8AG	PU12	PV17/12	40082			50
G3/8AG	PU15	PV17/15	40083			50

Zestaw PU 10

składa się z:

- ▶ -pistoletu AK
- ▶ -uszczelnienia z fibry
- ▶ -wtyczki
- ▶ -szybkozłączka
- ▶ -wtyczki
- ▶ -węża spiralnego PU 3m z złączkami obrotowymi

dla węża PU	kod	
PU10 Zestaw	13120	
AK13		1
FD13		3
21SF AW13 MXX		1
21KA IW13 MPX		1
26SF IW13 MXX		1
PU10/030/DV		1

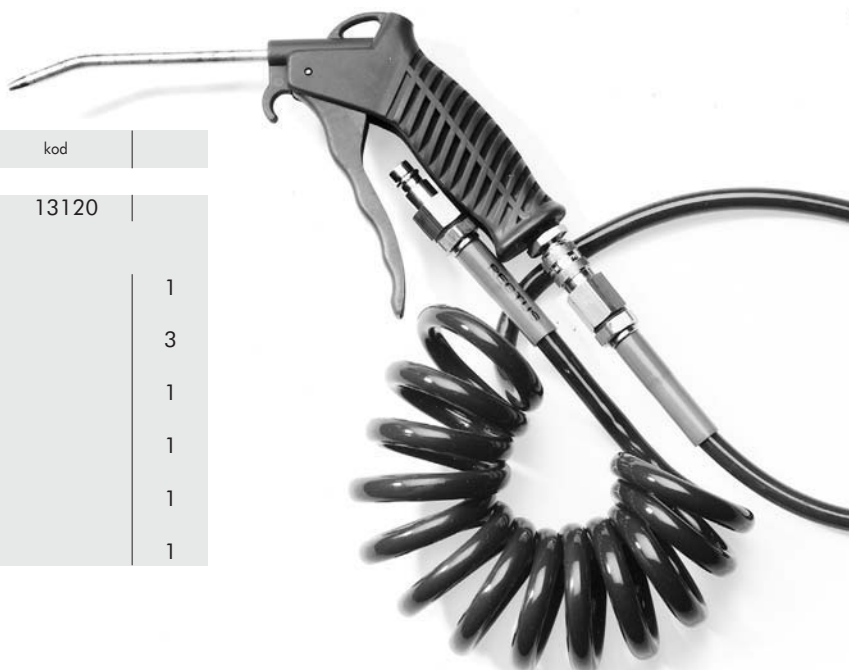

Wężę proste

Wężę proste z poliuretanu

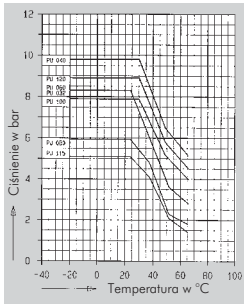
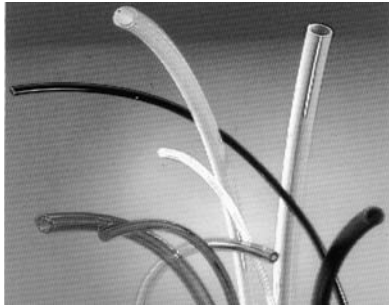

Wytrzymałość ciśnieniowa dla przewodów bez uwzględnienia armatury wyjściowej!

rozmiar	ilość m w opakowaniu	niebieski	czarny	przezroczysty	kod	oznaczenie		
● 3,2x 2,2	30 m Displaybox	X			40701	PU032 / 030 / 07	1	
● 3,2x 2,2	120 m Rola	X			40702	PU032 / 120 / 07	1	
● 4,0x 2,5	25 m Opak. przesyłkowe		X		42402	PU040 / 025 / 01	1	
● 4,0x 2,5	25 m Opak. przesyłkowe	X			42403	PU040 / 025 / 07	1	
● 6,0x 4,0	30 m Displaybox	X			40707	PU060 / 030 / 07	1	
● 6,0x 4,0	120 m Rola	X			40708	PU060 / 120 / 07	1	
● 8,0x 6,0	30 m Displaybox	X			40709	PU080 / 030 / 07	1	
● 8,0x 6,0	120 m Rola	X			40710	PU080 / 120 / 07	1	
● 10,0x 7,0	25 m Opak. przesyłkowe	X			42409	PU100 / 025 / 07	1	
● 11,5x 9,0	10 m Displaybox	X			40711	PU115 / 010 / 07	1	
● 11,5x 9,0	50 m Rola	X			40712	PU115 / 050 / 07	1	
● 12,0x 8,0	25 m Opak. przesyłkowe	X			56697	PU120 / 025 / 07	1	

● Nieodpowiedni dla RectuPush

Wężę proste z poliamidu

aus kalibriertem Polyamid (PA11)

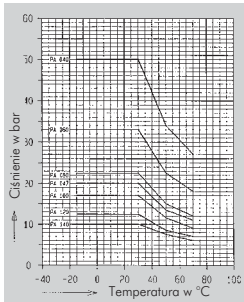
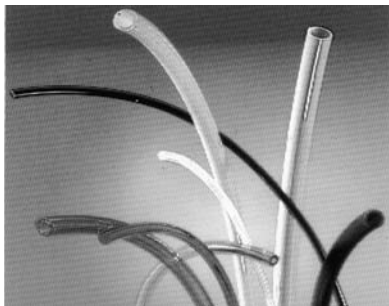

Wytrzymałość ciśnieniowa dla przewodów bez uwzględnienia armatury wyjściowej!

rozmiar	ilość m w opakowaniu	niebieski	czarny	przezroczysty	kod	oznaczenie		
4,0x 2,0	25 m Opak. przesyłkowe			X	42410	PA040 / 025 / 10	1	
4,0x 2,7	25 m Opak. przesyłkowe			X	42411	PA047 / 025 / 10	1	
4,0x 2,0	25 m Opak. przesyłkowe		X		42412	PA040 / 025 / 01	1	
4,0x 2,7	25 m Opak. przesyłkowe		X		42413	PA047 / 025 / 01	1	
4,0x 2,0	25 m Opak. przesyłkowe	X			42414	PA040 / 025 / 07	1	
4,0x 2,7	25 m Opak. przesyłkowe	X			42415	PA047 / 025 / 07	1	
6,0x 4,0	25 m Opak. przesyłkowe			X	42416	PA060 / 025 / 10	1	
6,0x 4,0	25 m Opak. przesyłkowe		X		42417	PA060 / 025 / 01	1	
6,0x 4,0	25 m Opak. przesyłkowe	X			42418	PA060 / 025 / 07	1	
8,0x 6,0	25 m Opak. przesyłkowe			X	42419	PA080 / 025 / 10	1	
8,0x 6,0	25 m Opak. przesyłkowe		X		42420	PA080 / 025 / 01	1	
8,0x 6,0	25 m Opak. przesyłkowe	X			42421	PA080 / 025 / 07	1	
10,0x 8,0	25 m Opak. przesyłkowe			X	42422	PA100 / 025 / 10	1	
10,0x 8,0	25 m Opak. przesyłkowe	X			42423	PA100 / 025 / 07	1	
10,0x 8,0	25 m Opak. przesyłkowe		X		42424	PA100 / 025 / 01	1	
12,0x10,0	25 m Opak. przesyłkowe	X			56691	PA120 / 025 / 07	1	
12,0x10,0	25 m Opak. przesyłkowe		X		56692	PA120 / 025 / 01	1	
12,0x10,0	25 m Opak. przesyłkowe			X	56693	PA120 / 025 / 10	1	
14,0x12,0	25 m Opak. przesyłkowe	X			56694	PA140 / 025 / 07	1	
14,0x12,0	25 m Opak. przesyłkowe		X		56695	PA140 / 025 / 01	1	
14,0x12,0	25 m Opak. przesyłkowe			X	56696	PA140 / 025 / 10	1	

Przecinak do wężę

(do wymiaru zewnętrznego 14 mm)



rozmiar	oznaczenie	kod	SW	L	D	L1	L2	L3	SW1	B	G	jedn. opak.
	RP71-00	42425		79		25						20

Wężę proste

RECTUSOFT



Najnowszej generacji wąż Rectus'a zawdzięcza swą wyjątkową elastyczność trójwarstwowej budowie. Wnętrze węża wykonane jest z gładkiego PCV wzmocnionego potrójnym opłotem z nici poliestrowej. Na zewnątrz znajduje się trudnościaralna osłona.

Właściwości

- lekki
- wysoka elastyczność
- odporność na przecięcia
- wysokie ciśnienie robocze
- odporność na promienie UV
- długa żywotność
- dobre właściwości mechaniczne
- odporność na zginanie
- certyfikat TUV
- nadruk z parametrami technicznymi

Zastosowanie

- pneumatyka
- urządzenia oddechowe
- narzędzia pneumatyczne
- urządzenia laboratoryjne

Dane techniczne:

- temp. robocza: -15° C do +60° C
- ciś. robocze przy 23° C : 15 bar
- ciś. rozrywające przy 23° C : 63 bar
- kolor: jasno niebieski
- promień zgięcia
 - 6,3 x 11 : 22 mm
 - 9,0 x 14,5 : 31 mm
 - 12,7 x 19 : 45 mm

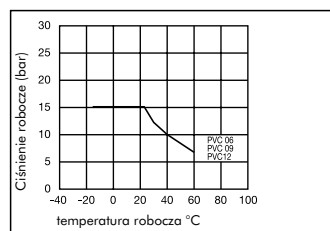

Rozmiar	Oznaczenie	Kod	jedn. opak.
6,3 x 11	PVC06/050/07	63951	50 m
9,0 x 14,5	PVC09/050/07	63952	50 m
12,7 x 19	PVC12/050/07	63953	50 m

Akcesoria

Opaska zaciskowa do węża

wg. normy DIN 3017-W2 ze stali 1.4016
śruba stal ocynkowana

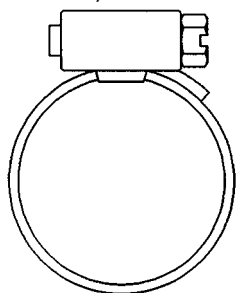

Rozmiar	Oznaczenie	Kod	Szerokość opaski	jedn. opak.
10-16 mm	KA 1016	60077	8 mm	50
12-22 mm	KA 1222	60065	8 mm	50
16-27 mm	KA 1627	60070	8 mm	50
23-35 mm	KA 2335	60071	9 mm	25
30-45 mm	KA 3045	60072	9 mm	25
32-50 mm	KA 3250	60073	12 mm	25
40-60 mm	KA 4060	60074	12 mm	25
50-70 mm	KA 5070	60075	12 mm	25
60-80 mm	KA 6080	60076	12 mm	25

Opaska dwuuchowa

ze stali ocynkowanej

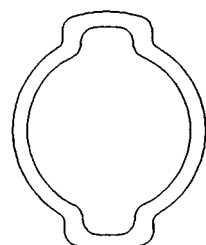

Rozmiar	Oznaczenie	Kod	Szerokość opaski	jedn. opak.
5- 7 mm	KB 0507	60087	6 mm	100
7- 9 mm	KB 0709	60088	7 mm	100
9-11 mm	KB 0911	60089	7 mm	100
11-13 mm	KB 1113	60090	7 mm	100
13-15 mm	KB 1315	60091	7,5 mm	100
15-17 mm	KB 1517	60092	8 mm	100
17-20 mm	KB 1720	60093	8,5 mm	100
20-23 mm	KB 2023	60094	9 mm	100
25-28 mm	KB 2528	60095	10 mm	100
28-31 mm	KB 2831	60096	10 mm	100
31-34 mm	KB 3134	60097	10 mm	100
34-37 mm	KB 3437	60098	10 mm	100
37-40 mm	KB 3740	60099	10 mm	100
40-43 mm	KB 4043	60100	10 mm	100
43-46 mm	KB 4346	60101	10 mm	100

Dobrze znany typ szybkozłącza wykonane z termoplastycznego polimeru o wysokiej wytrzymałości mechanicznej oraz wysokiej odporności na działanie cieczy, również w podwyższonej temperaturze. Połączenie wykonuje się automatycznie poprzez wciśnięcie wtyczki do gniazda. Rozłącza się poprzez odciągnięcie tuleji ryglującej.

RectuPom

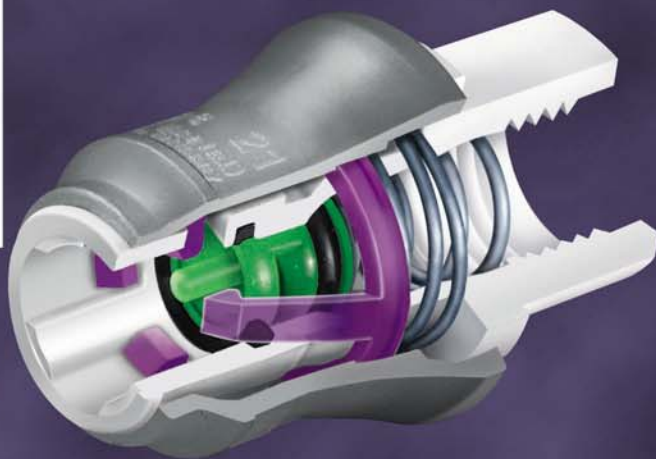

System szybkozłącza wykonany z polichlorku winylidenu (PVDF), zaprojektowany do pracy w środowiskach wymagających zwiększonej odporności na działanie środków chemicznych. Sprężyna stabilizująca wykonana z wysokiej jakości stali nierdzewnej gwarantuje bezpieczeństwo połączenia oraz trwałą funkcjonalność.

RectuChem

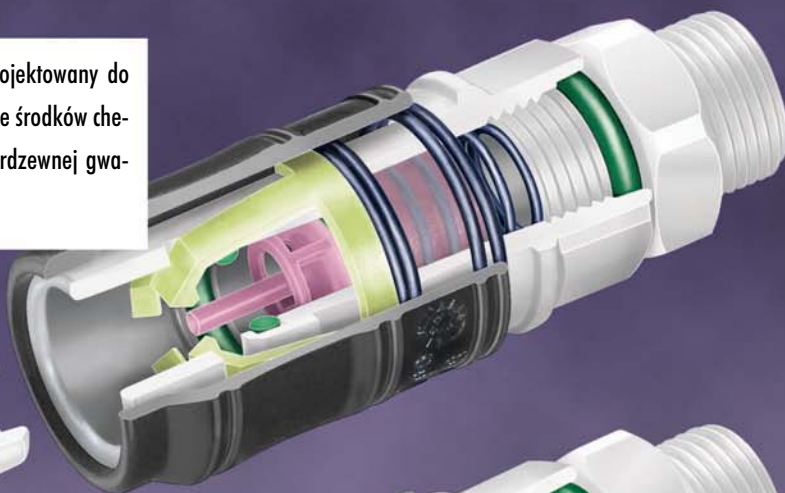

RectuChem+

System szybkozłącza wykonany w całości z twardego tworzywa jest wyjątkowo odporny na działanie wszelkiego rodzaju organicznych i mineralnych mediów. Odporność materiałów uszczelniających, materiału PVDF jako podstawowego oraz sprężyny wykonanej z tworzywa PEEK oferują niezliczoną ilość możliwych zastosowań. System ten doskonale nadaje się do połączeń, w których nie można zastosować elementów metalowych.

Jeden system. Podwójne bezpieczeństwo.

Nowe szybkozłącze RECTUS'a 14/24/26 KE obsługiwane jednorącz, bezcisnieniowo rozłączane.

EN 983

ISO 4414

ISO 6150



1

Opatentowany dwustopniowy zamek zapewnia nam zwiększenie bezpieczeństwa pomimo obsługi jedną ręką.

2

Tworzywo sztuczne zamiast metalu: nowa tuleja ryglująca wykonana z wysokiej jakości plastiku jest lekka, a ponadto zabezpiecza przed zarysowaniem innej powierzchni.



Zwiększona ochrona przed wypadkiem dzięki systemowi bezcisnieniowego rozłączania obsługiwanego jedną ręką.



Zwiększona żywotność złącza dzięki solidnej konstrukcji i wysokim standardom jakości.



Optymalna ochrona otoczenia dzięki tulei ryglującej wykonanej z wysokiej jakości termoplastiku.



RECTUS[®]

Top connections - best solutions!

RECTUS POLSKA SP. Z O.O.

43-426 Dębowiec, Gumna 96

tel. 033/857-98-00

033/857-98-10

033/858-85-75

fax. 033/857-98-08

e-mail: rectus@rectus.com.pl

<http://www.rectus.pl>